

**NARVA**  
DAS LICHT



## АВТОМОБІЛЬНЕ ОСВІТЛЕННЯ

---

Каталог 2023

## ЗМІСТ

## LED

12 В/24 В ЛЕГКОВІ ТА ВАНТАЖНІ АВТОМОБІЛІ  

ЯКИЙ ТИП СВІТЛОДІОДНОЇ ЛАМПИ ОБРАТИ?	10	СИГНАЛЬНІ ЛАМПИ ТА ВНУТРІШНЄ ОСВІТЛЕННЯ	
ЛАМПИ ДЛЯ ГОЛОВНОГО ОСВІТЛЕННЯ		Range Performance LED	14
Range Performance LED	12		

 КЛАСИЧНІ ЛАМПИ12 В ЛЕГКОВИЙ АВТОМОБІЛЬ 

ЯКИЙ ТИП АВТОЛАМП 12В ПОТРІБЕН ВАМ?	20	СИГНАЛЬНІ ЛАМПИ ТА ВНУТРІШНЄ ОСВІТЛЕННЯ	
ЛАМПИ ДЛЯ ГОЛОВНОГО ОСВІТЛЕННЯ		Сигнальні лампи	32
Standard	23	Галогенні мініатюрні лампи	34
Long Life	25	Безцокольні лампи панелі приладів	34
Range Power 50+	26	Двоцокольні лампи	35
Range Power 150	26	Лампи з пластиковим цоколем (Вах)	36
Range Power Blue+	27	Range Power Blue+	38
Range Power White	28	НАБОРИ ЗАПАСНИХ ЛАМП	40
Rallye	29	ІНСТРУМЕНТИ ПІДТРИМКИ ПРОДАЖІВ	41
Американські типи	30		

24 В ВАНТАЖНИЙ АВТОМОБІЛЬ 

ЯКИЙ ТИП АВТОЛАМП 24В ПОТРІБЕН ВАМ?	43	Галогенні мініатюрні лампи	47
ЛАМПИ ДЛЯ ГОЛОВНОГО ОСВІТЛЕННЯ		Безцокольні лампи панелі приладів	48
Standard	44	Двоцокольні лампи	48
Heavy Duty	45	Лампи з пластиковим цоколем (Вах)	49
Rallye	45	Heavy Duty	50
СИГНАЛЬНІ ЛАМПИ ТА ВНУТРІШНЄ ОСВІТЛЕННЯ		НАБОРИ ЗАПАСНИХ ЛАМП	51
Сигнальні лампи	46	ІНСТРУМЕНТИ ПІДТРИМКИ ПРОДАЖІВ	51

12 В ДВОКОЛІСНА ТЕХНІКА 

ЯКА МОТОЦИКЛЕТНА ЛАМПА ПОТРІБНА ВАМ?	53	ЛАМПИ ДЛЯ ГОЛОВНОГО ОСВІТЛЕННЯ	
		Standard	54

 КСЕНОНЛЕГКОВІ ТА ВАНТАЖНІ АВТОМОБІЛІ  

ЛЕГКОВІ ТА ВАНТАЖНІ АВТОМОБІЛІ?	59	ЛАМПИ ДЛЯ ГОЛОВНОГО ОСВІТЛЕННЯ	
		Standard	61

ТЕХНІЧНІ ІЛЮСТРАЦІЇ			62
ТИПИ ЦОКОЛІВ (ІЕС 60061-1)			64
УПАКОВКА			66

# ЕКСПЕРТ В СФЕРІ АВТОМОБІЛЬНОГО ОСВІТЛЕННЯ



Додаткову інформацію про компанію NARVA та її продукцію можна отримати на нашому веб-сайті

WWW.NARVA-LIGHT.COM

## NARVA. ОБИРАЙТЕ ЯКІСТЬ ЗА ДОСТУПНИМИ ЦІНАМИ

Головний пріоритет німецької компанії NARVA – пошук рішень, що точно відповідають різним потребам автолюбителів та професіоналів.

Сьогодні NARVA пропонує величезний вибір ламп найвищої якості за доступними цінами. Широкий варіативний ряд продукції, який здатен задовільнити більшість запитів автовласників - перевага, яка виділяє компанію NARVA на ринку автомобільного освітлення. Звернувшись до каталогу NARVA, кожен водій знайде саме ту лампу, яка йому потрібна. Передові технології, рішення для тюнінгу, стильний дизайн, тривалий термін служби чи екологічність - наші лампи задовільняють будь-які потреби автовласників. А ще джерела світла NARVA відрізняються збільшеною яскравістю, тривалим строком служби та економічністю. Ви ніколи не зробите

## ДОСТУПНА ЯКІСТЬ

- / Компанія NARVA – це понад 70 років досвіду у сфері автомобільного освітлення
- / Продукція проходить всебічне тестування протягом всього виробничого циклу
- / Постійний контроль якості кожної автолампи. Продукція перевіряється на відповідність вимогам міжнародних стандартів, зокрема: IATF 16949, DIN EN, ISO 14001, ECE R37, ECE R99
- / Компанія постійно інвестує у розробку нових продуктів та процесів.

Якість продукції та виробничих процесів NARVA регулярно контролюється. Продукція компанії відповідає стандартам ECE\* та вимогам інших нормативних документів (перелік усіх освітлювальних приладів, що мають сертифікацію ECE, див. у розділі «Яке світлове рішення підійде вам?» на сторінці 2). Виробничі процеси NARVA, а також маркетингові та логістичні операції компанії регулярно контролюються за допомогою діючих міжнародних галузевих стандартів (IATF). Європейська економічна комісія розробила для автомобільної

помилку обравши NARVA! Якщо ви бажаєте отримати консультацію щодо підбору лампи, зверніться до служби підтримки NARVA, ми завжди будемо раді допомогти! Усі підрозділи компанії дотримуються найвищих стандартів обслуговування клієнтів та гарантують своєчасну доставку товарів в будь-яку точку світу. Майстри автосервісів та дистриб'ютори компанії NARVA обслуговують клієнтів на найвищому рівні у всіх сферах діяльності компанії. Турбота компанії про покупця починається з якісної продукції та доступних цін. З урахуванням переваженості сучасних доріг дуже важливо, щоб всі водії могли дозволити собі якісне та надійне освітлення, яке підвищує безпеку та видимість автомобіля під час руху.

## ЯКІСНЕ ОСВІТЛЕННЯ ТЕПЕР ДОСТУПНЕ КОЖНОМУ.

промисловості та її постачальників міжнародні правила, метою яких є послаблення торгових бар'єрів та підвищення безпеки дорожнього руху. У Європі заборонено продаж товарів, що не відповідають нормативним вимогам ECE. Лампи Narva відповідають нормативам ECE №37 для ламп розжарювання та ECE №99 для газорозрядних (ксенонових) ламп за розмірами, світловим потоком та потужністю.

Наряду з цим дотримання вимог стандарту ISO/TS 16949 свідчить про те, що в виробничі процеси, маркетинг та логістику інтегровані жорсткі заходи безпеки та стабільності. Світлові рішення NARVA розробляються з урахуванням 70 років досвіду у сфері освітлення. NARVA регулярно проводить випробування автоламп з метою постійного покращення якості своєї продукції. Успішне проходження всіх тестів перевірки якості гарантує надійність усіх продуктів компанії NARVA.

\*ECE = Європейська економічна комісія



# КСЕНОНОВІ ЛАМПИ



RANGE PERFORMANCE LED



HL [≈H1]  
HL [≈H3]  
HL [≈H4]  
HL [≈H7]  
HL [≈H11]  
FL [≈H8/H11/H16]  
HL [≈HB3/HB4]  
HL [≈HIR2]

Перед використанням світлодіодних ламп з покращеними характеристиками переконайтесь, що це дозволено законодавством.





# LED

12/24В ЛАМПИ



Змініть свій автомобіль, надавши йому стильний зовнішній вид за допомогою приголомшливих нових світлодіодних ламп лінійки **NARVA Range Performance**.

Ці лампи випромінюють яскраві та насичені промені білого світла та не тільки чудово виглядають, але й збільшують видимість та швидкість реакції на дорогах.

## RANGE PERFORMANCE

Яскраве біле світло дозволяє швидко реагувати на непередбачувані ситуації на дорозі, а завдяки компактним розмірам та продуманій конструкції, ці лампи неймовірно прості в установці. Оптимізована термостійкість надійно захищає джерела світла від перегріву, що забезпечує тривалий термін служби.



Стандартна лампа



Range Performance LED

## ВСТАНОВЛЕННЯ ЛАМП ГОЛОВНОГО СВІТЛА

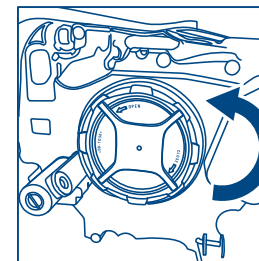

1 Зніміть захисну кришку фари.

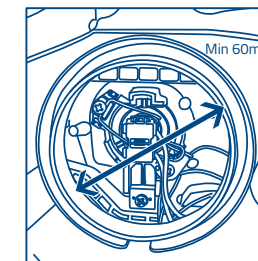

2 Переконайтесь, що внутрішній діаметр отвору не менше 60 мм.

Для типів H1, H3, H4 та H7

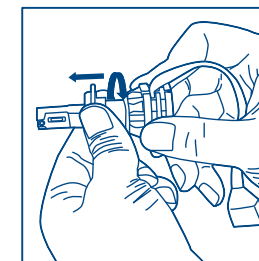

3 Вийміть центральне кільце та встановіть його у тримач. Закріпіть кільце металевим затискачем. Встановіть лампу в центральне кільце. Обережно поверніть лампу для фіксації.

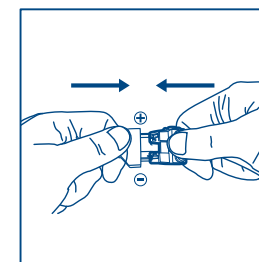
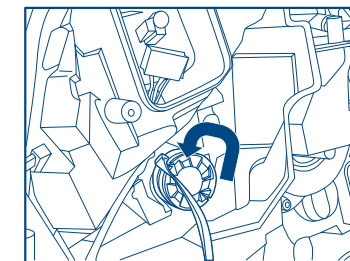

4 З'єднайте контактні роз'єми. Для ламп H1 та H3 типів потрібно дотримуватися полярності.

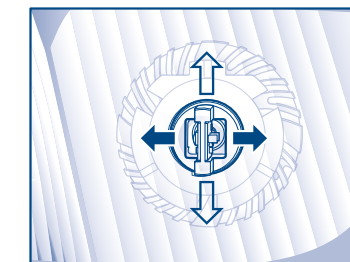

5 Переконайтесь, що світлодіоди розташовані строго вертикально відносно відбивача фари.

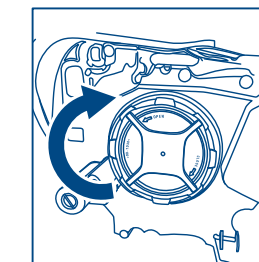





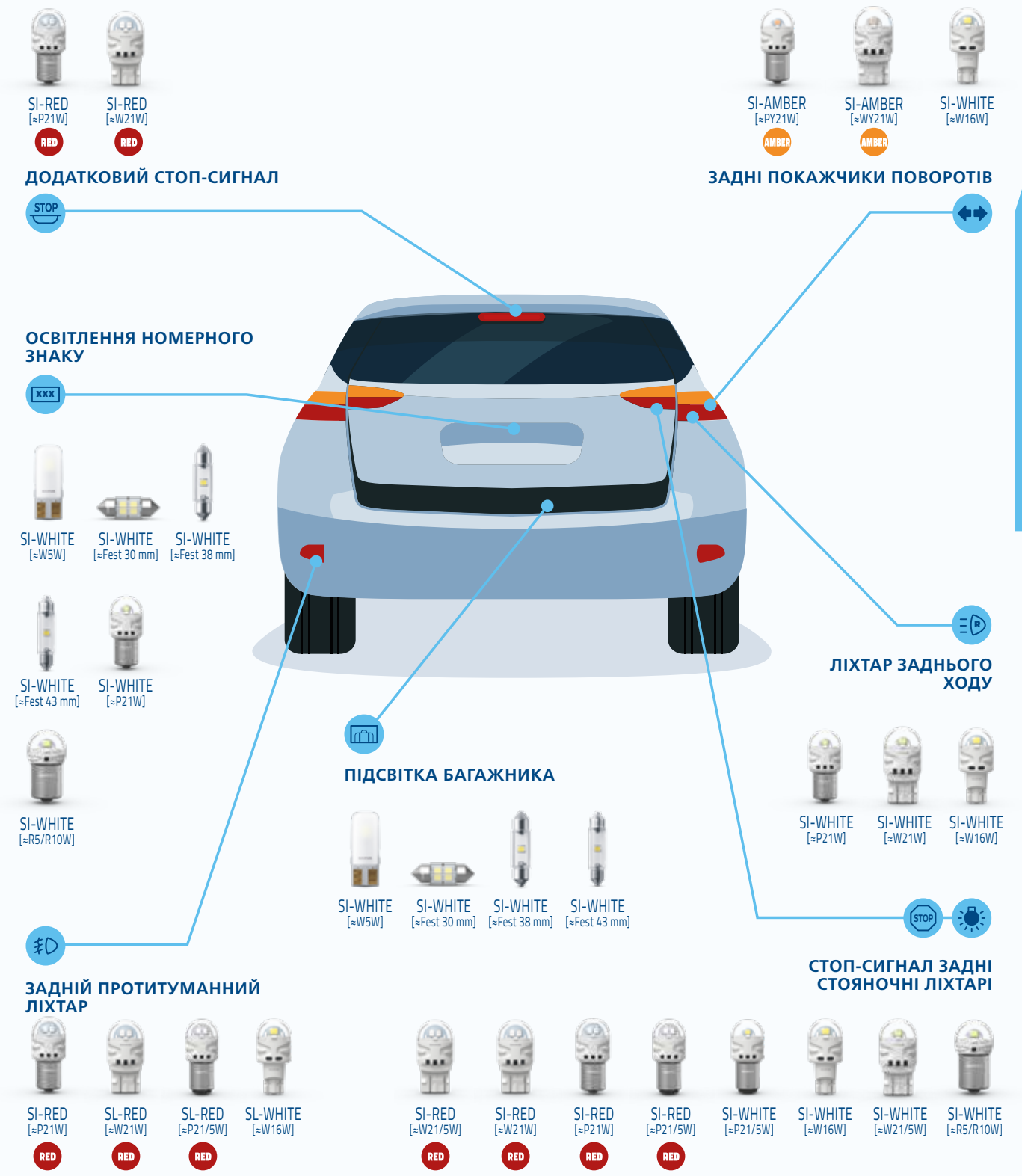
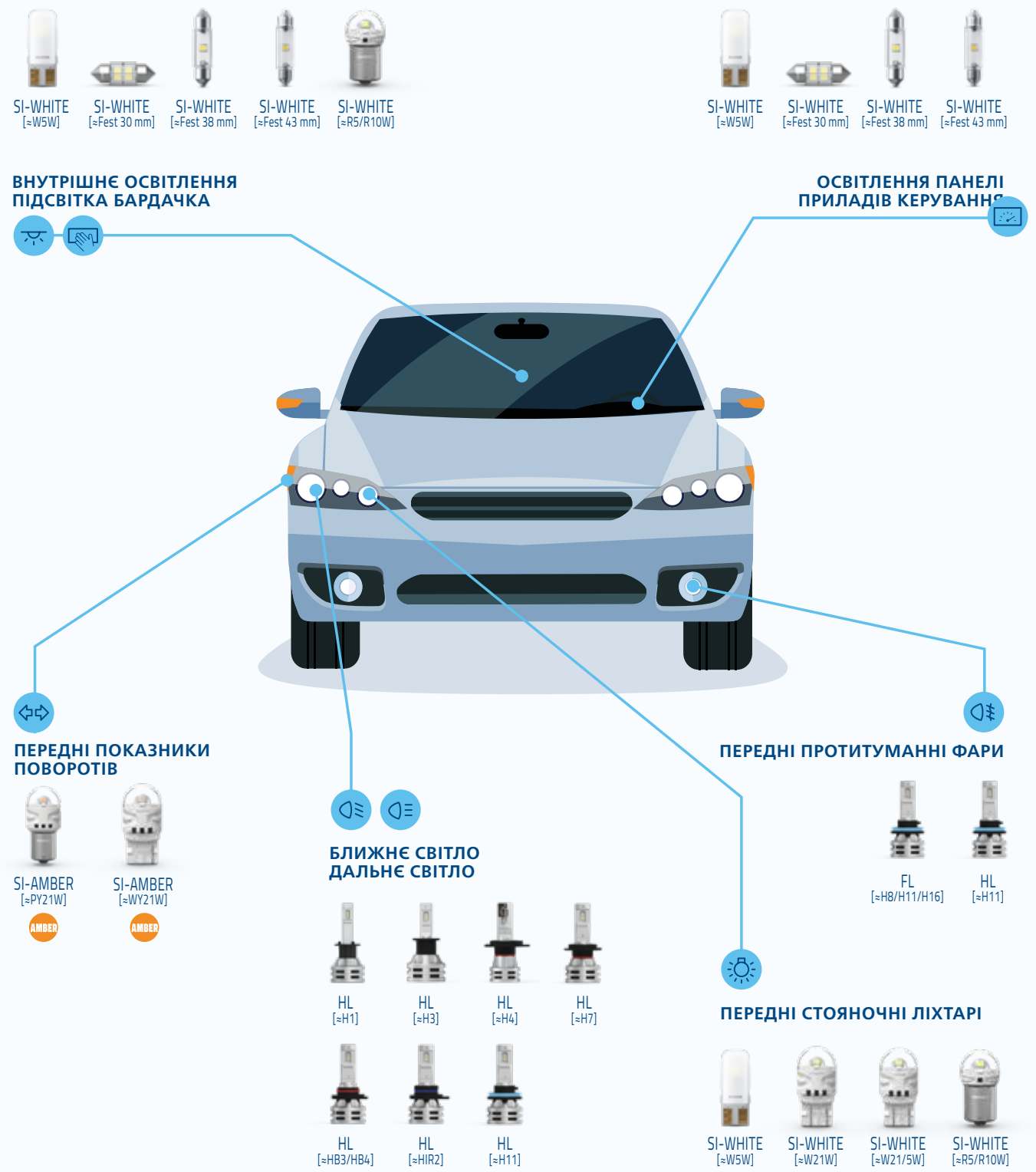



6 Закрийте захисну кришку.

# ЯКИЙ ТИП СВІТЛОДІОДНОЇ ЛАМПИ ОБРАТИ







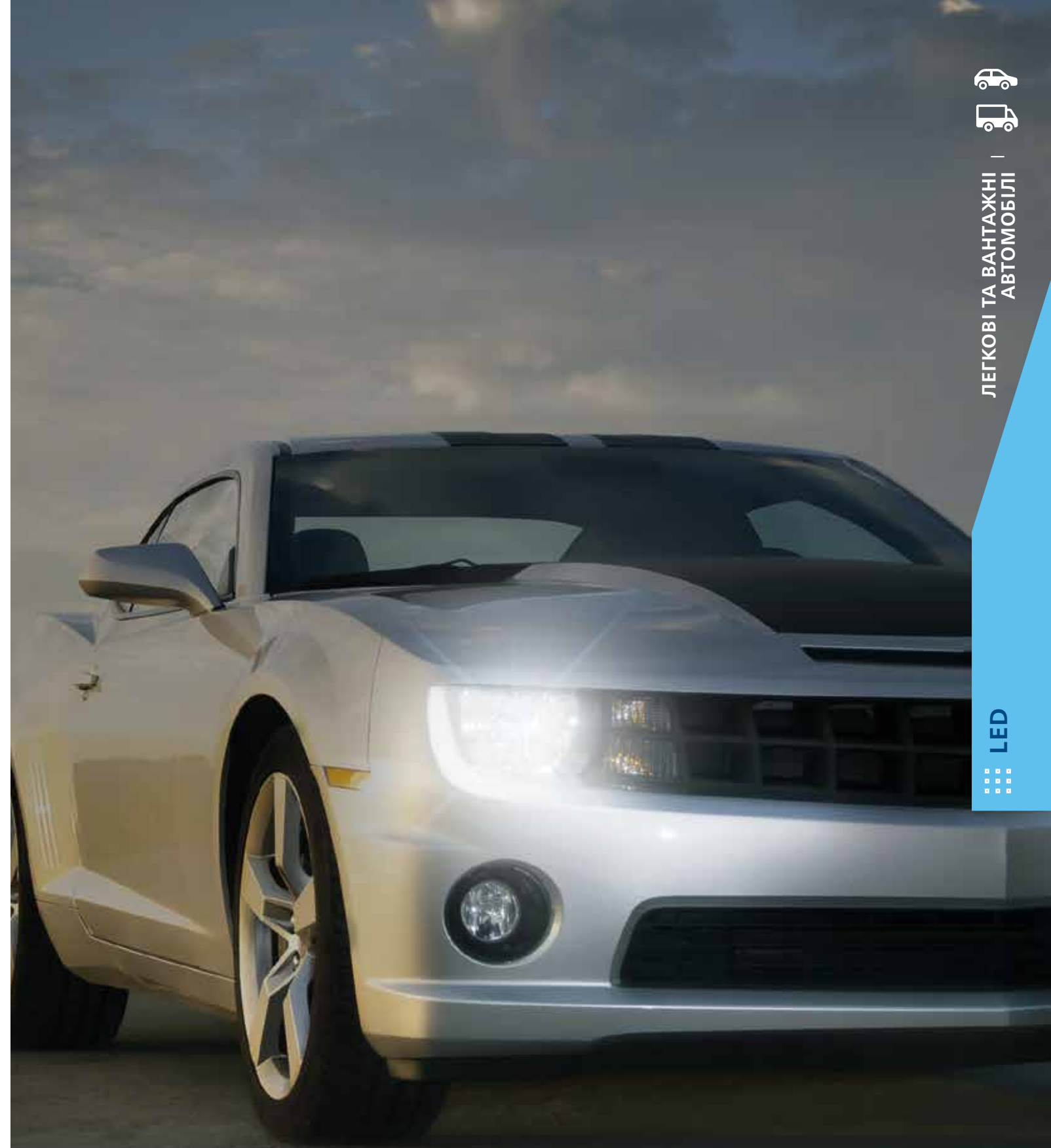

LED

	Тип HL [≈H1]	Номер за каталогом 0180573000	В 12/24	Вт 19	Цоколь P14,5s	Шт./уп. од. 6	Упаковка X2
	Тип HL [≈H3]	Номер за каталогом 0180583000	В 12/24	Вт 19	Цоколь PK22s	Шт./уп. од. 6	Упаковка X2
	Тип HL [≈H4]	Номер за каталогом 0180323000	В 12/24	Вт 24	Цоколь P43t-38	Шт./уп. од. 6	Упаковка X2
	Тип HL [≈H7]	Номер за каталогом 0180333000	В 12/24	Вт 24	Цоколь PX26d	Шт./уп. од. 6	Упаковка X2
	Тип HL [≈H11]	Номер за каталогом 0180483000	В 12/24	Вт 24	Цоколь PGJ19-2	Шт./уп. од. 6	Упаковка X2
	Тип FL [≈H8/H11/H16]	Номер за каталогом 0180363000	В 12/24	Вт 24	Цоколь PGJ19-1	Шт./уп. од. 6	Упаковка X2
	Тип HL [≈HВ3/HВ4]	Номер за каталогом 0180383000	В 12/24	Вт 24	Цоколь P20d/P22d	Шт./уп. од. 6	Упаковка X2
	Тип HL [≈HIR2]	Номер за каталогом 0180443000	В 12/24	Вт 24	Цоколь PX22d	Шт./уп. од. 6	Упаковка X2





	Тип <b>SI-WHITE</b> [≈W5W]	Номер за каталогом <b>0181454</b> 100	В 12	Вт 0.36	Цоколь W2.1x9.5d	Шт./уп. од. 6	Упаковка B2
	Тип <b>SI-WHITE</b> [≈P21W]	Номер за каталогом <b>0181484</b> 100	В 12	Вт 2.20	Цоколь BA15S	Шт./уп. од. 6	Упаковка B2
	Тип <b>SI-WHITE</b> [≈W21W]	Номер за каталогом <b>0180844</b> 100	В 12	Вт 2.20	Цоколь W3x16d	Шт./уп. од. 6	Упаковка B2
	Тип <b>SI-AMBER</b> [≈PY21W]	Номер за каталогом <b>0181494</b> 100	В 12	Вт 2.15	Цоколь BAY15D	Шт./уп. од. 6	Упаковка B2
	Тип <b>SI-AMBER</b> [≈WY21W]	Номер за каталогом <b>0181464</b> 100	В 12	Вт 2.15	Цоколь WX3x16d	Шт./уп. од. 6	Упаковка B2
	Тип <b>SI-RED</b> [≈P21W]	Номер за каталогом <b>0181514</b> 100	В 12	Вт 1.73	Цоколь BA15S	Шт./уп. од. 6	Упаковка B2
	Тип <b>SI-RED</b> [≈W21W]	Номер за каталогом <b>0180874</b> 100	В 12	Вт 1.73	Цоколь W3x16d	Шт./уп. од. 6	Упаковка B2
	Тип <b>SI-WHITE</b> [≈P21/5W]	Номер за каталогом <b>0181474</b> 100	В 12	Вт 2.4/0.48	Цоколь BAY15D	Шт./уп. од. 6	Упаковка B2
	Тип <b>SI-WHITE</b> [≈W21/5W]	Номер за каталогом <b>0180884</b> 100	В 12	Вт 2.4/0.48	Цоколь W3x16q	Шт./уп. од. 6	Упаковка B2
	Тип <b>SI-RED</b> [≈P21/5W]	Номер за каталогом <b>0181524</b> 100	В 12	Вт 1.75/0.65	Цоколь BAY15D	Шт./уп. од. 6	Упаковка B2

	Тип <b>SI-RED</b> [≈W21/5W]	Номер за каталогом <b>0181694</b> 100	В 12	Вт 1.75/0.65	Цоколь W3x16q	Шт./уп. од. 6	Упаковка B2
	Тип <b>SI-WHITE</b> [≈Fest 30 mm]	Номер за каталогом <b>0181704</b> 000	В 12	Вт 0.80	Цоколь SV8.5	Шт./уп. од. 6	Упаковка B1
	Тип <b>SI-WHITE</b> [≈Fest 38 mm]	Номер за каталогом <b>0181714</b> 000	В 12	Вт 0.60	Цоколь SV8.5	Шт./уп. од. 6	Упаковка B1
	Тип <b>SI-WHITE</b> [≈Fest 43 mm]	Номер за каталогом <b>0181724</b> 000	В 12	Вт 0.60	Цоколь SV8.5	Шт./уп. од. 6	Упаковка B1
	Тип <b>SI-WHITE</b> [≈W16W]	Номер за каталогом <b>0181644</b> 000	В 12	Вт 1.80	Цоколь W2.1x9.5d	Шт./уп. од. 6	Упаковка B1
	Тип <b>SI-WHITE</b> [≈R5/R10W]	Номер за каталогом <b>0181654</b> 100	В 12	Вт 1.80	Цоколь BA15s	Шт./уп. од. 6	Упаковка B2

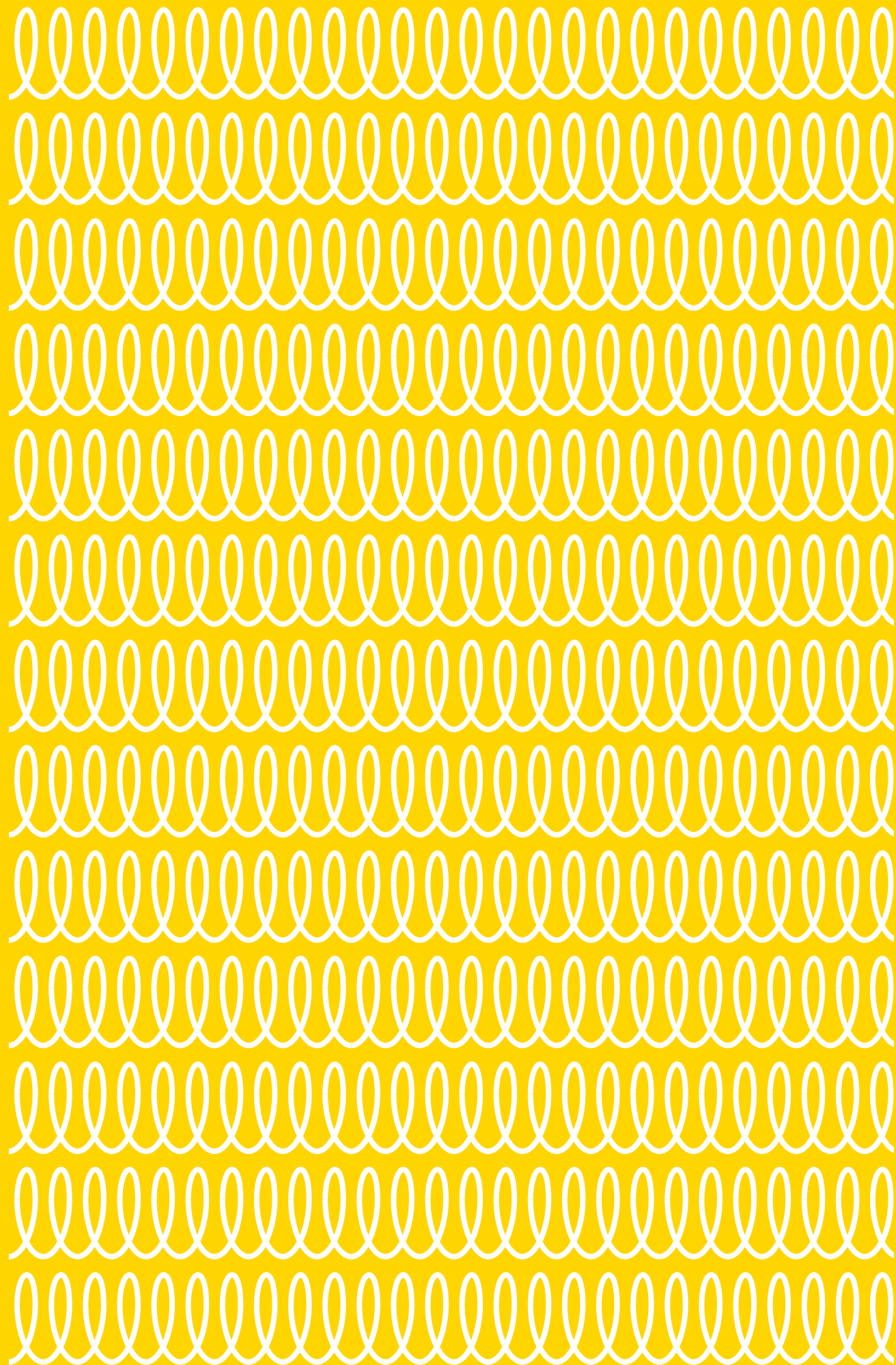

# КЛАСИЧНІ ЛАМПИ

## ЛЕГКОВИЙ АВТОМОБІЛЬ



СТАНДАРТ	ДОВГОВІЧНІСТЬ	ПОКРАЩЕНА ВИДИМІСТЬ		СТИЛЬ		
<b>Standard</b>	<b>Long Life</b>	<b>Range Power 50+</b>	<b>Range Power 150</b>	<b>Range Power Blue+</b>	<b>Range Power White</b>	<b>Rallye</b>
Ідеальне співвідношення ціни та якості	Вдвічі збільшений строк служби	Покращена видимість до 50%	Збільшена яскравість до 150%	Покращена видимість до 50%. Стильне холодне біле світло	4500K ефект ксенонового білого світла	Екстремальна яскравість
						
					не омологовано за стандартами ECE*	не омологовано за стандартами ECE*

## ВАНТАЖНИЙ АВТОМОБІЛЬ



СТАНДАРТ	ДОВГОВІЧНІСТЬ	СТИЛЬ
<b>Standard</b>	<b>Heavy Duty</b>	<b>Rallye</b>
Ідеальне співвідношення ціни та якості	Висока вібростійкість	Екстремальна яскравість
		
		не омологовано за стандартами ECE*

\*Важлива інформація! В Європі заборонений продаж товарів без омологації ECE.



## КЛАСИЧНІ ЛАМПИ

## ПОКРАЩЕНА ВИДИМІСТЬ

### RANGE POWER 50+



### RANGE POWER 50+

Лампи Range Power 50+ покращують видимість до 50% порівняно зі стандартними та випромінюють довший та яскравіший промінь світла. Джерела світла дозволяють бачити далі та краще, підвищуючи, тим самим, безпеку на дорозі.



### RANGE POWER 150



### RANGE POWER 150

Нові лампи Range Power 150 – це до 110% більше яскравості. Завдяки довгому світловому променю водії бачать далі та краще. За рахунок удосконаленої конструкції нитки розжарювання збільшується освітленість дороги, що значно підвищує безпеку на дорозі.



## СТИЛЬ

### RANGE POWER BLUE+

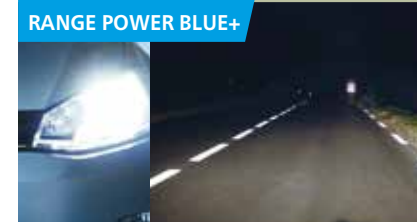

### RANGE POWER BLUE+

Збільшуючи видимість до 50% та забезпечуючи до 30% більше стильного холодного світла, лампи Range Power Blue+ дозволяють бачити далі та чіткіше. Холодне біле світло не тільки виділяє автомобіль серед решти, але й підвищує безпеку.



### RANGE POWER WHITE



### RANGE POWER WHITE\*

Лампи NARVA Range Power White випромінюють надзвичайно яскраве біле світло. Завдяки колірній температурі 4500K утворюється ефект ксенонового світла, який надає автомобілю більш стильний зовнішній вигляд. Лампи Range Power White створені для водіїв, які не бояться привертати до себе увагу.



\*Лампи не омологовані ЕСЕ. Використання на дорогах Європи заборонене.

### RALLYE

### RALLYE\*

Лампи збільшеної потужності випромінюють більше світла для кращої видимості. Модельний ряд Rallye розроблено для використання поза дорогами загального користування.

\*Лампи не омологовані ЕСЕ. Використання на дорогах Європи заборонене.



## СТАНДАРТНІ ЛАМПИ

### STANDARD

Рішення NARVA Standard – це базовий асортимент виробів NARVA. Кожна з ламп є зразком якості, надійності та економічності. Лампи NARVA Standard сподобаються водіям, які обирають оптимальне співвідношення ціни та якості.



## ДОВГОВІЧНІСТЬ

### LONG LIFE

Лінійка екологічних автоламп має збільшений термін служби. Термін служби цих ламп вдвічі перевищує аналогічні параметри стандартних джерел світла. Ці лампи потрібно міняти набагато рідше, що означає суттєве зниження витрат на обслуговування та впливу на довкілля.





# ЯКИЙ ТИП АВТОЛАМП 12В ПОТРІБЕН ВАМ?

**ПІДСВІТКА РЕЧОВОГО ЯЩИКА**  
W5W 17177, C5W 17125, R5W 17171

**ВНУТРІШНЄ ОСВІТЛЕННЯ**  
W5W 17177, C5W 17125, C10W 17314, H10W 17833

**ОСВІТЛЕННЯ ПАНЕЛІ ПРИБАДІВ**  
W3W 17097, W5W 17177, W1,2W 17037, BAX -

**БОКОВІ ВКАЗІВНИКИ ПОВОРОТА**  
W3W 17097, W5W 17177, WY5W 17169  
T4W 17131, H21W 68191, C5W 17125

**ПЕРЕДНІ ПРОТИТУМАННІ ЛІХТАРІ**  
H1 48320, H3 48321, H4 48881  
H7 48328, H8 48076, HB3 48005  
H27W/1 48041, H27W/2 48042

**БЛИЖНЄ СВІТЛО ДАЛЬНЄ СВІТЛО ДЕННІ ХОДОВІ ВОГНІ**  
R2 49211, R2 ГАЛОГЕН 48121, S2 49531, H1 48320, H2 48420, H3 48321, H4 48881  
H7 48328, H8 48076, H9 48077, H10 48095, H11 48078, H12, H13 48092

**ПЕРЕДНІ ВКАЗІВНИКИ ПОВОРОТА**  
P21W 17635, PY21W 17638, WY5W 17169, W21W 17632

**ПЕРЕДНІ СТОЯНОЧНІ ЛІХТАРІ**  
W3W 17097, W5W 17177, W21W 17632, W21/5W 17919  
H27W/1 48041, H27W/2 48042

**WY21W 17629, H21W 68191, HY21W, T4W 17131, R5W 17171, R10W 17311, H5W 17830, 800 series**

**ДОДАТКОВИЙ СТОП-СИГНАЛ**  
W3W 17097, W5W 17177, W16W 17631, W21W 17632, W2,3W 17073, R10W 17311, P21W 17635

**ОСВІТЛЕННЯ НОМЕРНОГО ЗНАКА**  
R5W 17171, R10W 17311, C5W 17125  
W3W 17097, W5W 17177, T4W 17131

**ПІДСВІТКА БАГАЖНИКА**  
R5W 17171, C5W 17125, C10W 17314

**ЗАДНІ ПРОТИТУМАННІ ЛІХТАРІ**  
P21W 17635, P21/5W 17916, H21W 68191, W16W 17631, W21W 17632

**ЗАДНІ ВКАЗІВНИКИ ПОВОРОТА**  
P21W 17635, PY21W 17638, R10W 17311, W16W 17631, W21W 17632, H6W 68161, H21W 68191

**ЛІХТАР ЗАДНЬОГО РУХУ**  
P21W 17635, H6W 68161, H21W 68191  
W16W 17631, W21W 17632, R10W 17311

**СТОП-СИГНАЛ**  
P21/5W 17916, P21/4W 7881, P21W 17635, W16W 17631, W21W 17632, W21/5W 17919, R5W 17171

**ЗАДНІ СТОЯНОЧНІ ЛІХТАРІ**  
H6W 68161, R5W 17171, R10W 17311



# ЛЕГКОВИЙ АВТОМОБІЛЬ

ЛАМПИ 12В



Компанія **NARVA** відома виробництвом якісних автомобільних галогенних ламп, які здобули репутацію довговічних та надійних джерел світла.

Наші галогенні лампи забезпечують кращу видимість та збільшують безпеку на дорозі за будь-яких дорожніх умов.

## ЛАМПИ ГОЛОВНОГО ОСВІТЛЕННЯ

STANDARD

ЕЦЕ	Номер за каталогом	В	Вт	Цоколь	Шт./уп. од.	Упаковка
H1	483203000	12	55	P14,5s	100	C1
	483204000	12	55	P14,5s	10	B1
H2	484203000	12	55	X511	100	C1
H3	483213000	12	55	PK22s	100	C1
	483214000	12	55	PK22s	10	B1
H4	488813000	12	60/55	P43t	100	C1
	488814000	12	60/55	P43t-38	10	B1
H7	483283000	12	55	PX26d	100	C1
	483284000	12	55	PX26d	10	B1
H8	480763000	12	55	PGJ19-1	100	C1
H9	480773000	12	65	PGJ19-5	100	C1
H10 (9145)	480953000	12	42	PY20d	100	C1
H11	0480723000	12	55	PGJ19-2	100	C1
H13 (9008)	480923000	12	60/55	P26,4t	100	C1













12В | ЛЕГКОВИЙ АВТОМОБІЛЬ |

КЛАСИЧНІ  
ЛАМПИ

ЛАМПИ ГОЛОВНОГО ОСВІТЛЕННЯ

STANDARD





	ECE H15	Номер за каталогом 480703000	B 12	Вт 15/55	Цоколь PGJ23t-1	Шт./уп. од. 100	Упаковка C1
	ECE HIR2	Номер за каталогом 480673000	B 12	Вт 55	Цоколь PX22d	Шт./уп. од. 100	Упаковка C1
	ECE R2 ГАЛОГЕН	Номер за каталогом 481213000	B 12	Вт 45/40	Цоколь P45t-41	Шт./уп. од. 100	Упаковка C1
	ECE R2	Номер за каталогом 492113000	B 12	Вт 45/40	Цоколь P45t	Шт./уп. од. 100	Упаковка C1
	ECE H27W/1	Номер за каталогом 480413000	B 12	Вт 27	Цоколь PG13	Шт./уп. од. 100	Упаковка C1
	ECE H27W/2	Номер за каталогом 480423000	B 12	Вт 27	Цоколь PG13	Шт./уп. од. 100	Упаковка C1
	ECE S2	Номер за каталогом 495313000	B 12	Вт 35/35	Цоколь BA20d	Шт./уп. од. 200	Упаковка C1
	ECE HB1	Номер за каталогом 480043000	B 12	Вт 65/45	Цоколь P29t	Шт./уп. од. 100	Упаковка CP
	ECE HB2	Номер за каталогом 488823000	B 12	Вт 67/60	Цоколь P43t-38	Шт./уп. од. 100	Упаковка C1
	ECE HB3	Номер за каталогом 480053000 480054000	B 12 12	Вт 60 60	Цоколь P20d P20d	Шт./уп. од. 100 10	Упаковка C1 B1

	ECE HB4	Номер за каталогом 480063000 480064000	B 12 12	Вт 51 51	Цоколь P22d P22d	Шт./уп. од. 100 10	Упаковка C1 B1
---	------------	--	---------------	----------------	------------------------	--------------------------	----------------------

	ECE HB5	Номер за каталогом 480073000	B 12	Вт 65/55	Цоколь PX29t	Шт./уп. од. 100	Упаковка C1
---	------------	---------------------------------	---------	-------------	-----------------	--------------------	----------------

ЛАМПИ ГОЛОВНОГО ОСВІТЛЕННЯ

LONG LIFE

	ECE H1 LL	Номер за каталогом 483223000	B 12	Вт 55	Цоколь P14,5s	Шт./уп. од. 100	Упаковка C1
	ECE H4 LL	Номер за каталогом 488893000	B 12	Вт 60/55	Цоколь P43t-38	Шт./уп. од. 100	Упаковка C1
	ECE H7 LL	Номер за каталогом 483293000	B 12	Вт 55	Цоколь PX26d	Шт./уп. од. 100	Упаковка C1
	ECE H11 LL	Номер за каталогом 480783000	B 12	Вт 55	Цоколь PGJ19-2	Шт./уп. од. 100	Упаковка C1
	ECE 862 LL	Номер за каталогом 480595000	B 12	Вт 37.5	Цоколь PGJ13	Шт./уп. од. 300	Упаковка CP





ЛАМПИ ГОЛОВНОГО ОСВІТЛЕННЯ

RANGE POWER 50+

ECE	Номер за каталогом	B	Вт	Цоколь	Шт./уп. од.	Упаковка
H1 RP50+	483343000	12	55	P14,5s	100	C1
	483344000	12	55	P14,5s	10	B1
	483342100	12	55	P14,5s	10	S2

ECE	Номер за каталогом	B	Вт	Цоколь	Шт./уп. од.	Упаковка
H3 RP50+	483353000	12	55	PK22s	100	C1

ECE	Номер за каталогом	B	Вт	Цоколь	Шт./уп. од.	Упаковка
H4 RP50+	488613000	12	60/55	P43t-38	100	C1
	488614000	12	60/55	P43t-38	10	B1
	488612100	12	60/55	P43t-38	10	S2

ECE	Номер за каталогом	B	Вт	Цоколь	Шт./уп. од.	Упаковка
H7 RP50+	483393000	12	55	PX26d	100	C1
	483394000	12	55	PX26d	10	B1
	483392100	12	55	PX26d	10	S2

ЛАМПИ ГОЛОВНОГО ОСВІТЛЕННЯ

RANGE POWER 150

ECE	Номер за каталогом	B	Вт	Цоколь	Шт./уп. од.	Упаковка
H1 RP150	480682100	12	55	P14,5s	10	S2

ECE	Номер за каталогом	B	Вт	Цоколь	Шт./уп. од.	Упаковка
H4 RP150	480692100	12	60/55	P43t-38	10	S2

ECE	Номер за каталогом	B	Вт	Цоколь	Шт./уп. од.	Упаковка
H7 RP150	480712100	12	55	PX26d	10	S2

ECE	Номер за каталогом	B	Вт	Цоколь	Шт./уп. од.	Упаковка
H11 RP150	481012100	12	55	PGJ19-2	10	S2

ЛАМПИ ГОЛОВНОГО ОСВІТЛЕННЯ

RANGE POWER BLUE+

ECE	Номер за каталогом	B	Вт	Цоколь	Шт./уп. од.	Упаковка
H1 RPB+	486303000	12	55	P14,5s	100	C1
	486304000	12	55	P14,5s	10	B1
	486302100	12	55	P14,5s	10	S2

ECE	Номер за каталогом	B	Вт	Цоколь	Шт./уп. од.	Упаковка
H3 RPB+	486333000	12	55	PK22s	100	C1

ECE	Номер за каталогом	B	Вт	Цоколь	Шт./уп. од.	Упаковка
H4 RPB+	486773000	12	60/55	P43t-38	100	C1
	486774000	12	60/55	P43t-38	10	B1
	486772100	12	60/55	P43t-38	10	S2

ECE	Номер за каталогом	B	Вт	Цоколь	Шт./уп. од.	Упаковка
H7 RPB+	486383000	12	55	PX26d	100	C1
	486384000	12	55	PX26d	10	B1
	486382100	12	55	PX26d	10	S2

ECE	Номер за каталогом	B	Вт	Цоколь	Шт./уп. од.	Упаковка
HB2 RPB+	486763000	12	67/60	P43t-38	100	C1

ECE	Номер за каталогом	B	Вт	Цоколь	Шт./уп. од.	Упаковка
HB3 RPB+	486163000	12	60	P20d	100	C1

ECE	Номер за каталогом	B	Вт	Цоколь	Шт./уп. од.	Упаковка
HB4 RPB+	486133000	12	51	P22d	100	C1









ECE	Номер за каталогом	B	Вт	Цоколь	Шт./уп. од.	Упаковка
HB5 RPB+	486293000	12	65/55	PX29t	100	C1



12В | ЛЕГКОВИЙ АВТОМОБІЛЬ |

КЛАСИЧНІ  
ЛАМПИ













	<b>Type</b> H1 RPW	Номер за каталогом 486412100	B 12	Вт 55	Цоколь P14,5s	Шт./уп. од. 10	Упаковка S2
	<b>Type</b> H3 RPW	Номер за каталогом 486022100	B 12	Вт 55	Цоколь PK22s	Шт./уп. од. 10	Упаковка S2
	<b>Type</b> H4 RPW	Номер за каталогом 486802100	B 12	Вт 60/55	Цоколь P43t-38	Шт./уп. од. 10	Упаковка S2
	<b>Type</b> H7 RPW	Номер за каталогом 486072100	B 12	Вт 55	Цоколь PX26d	Шт./уп. од. 10	Упаковка S2
	<b>Type</b> HB3 (9005) RPW	Номер за каталогом 486252100	B 12	Вт 65	Цоколь P20d	Шт./уп. од. 10	Упаковка S2
	<b>Type</b> HB4 (9006) RPW	Номер за каталогом 486262100	B 12	Вт 55	Цоколь P22d	Шт./уп. од. 10	Упаковка S2
	<b>Type</b> H1/W5W PW kit	Номер за каталогом 980142100	B H1 W5W	Вт 85 5	Цоколь P14,5s W2,1x9,5d	Шт./уп. од. 2 2	Упаковка SM
	<b>Type</b> H4/W5W PW kit	Номер за каталогом 980152100	B H4 W5W	Вт 100/90 5	Цоколь P43t W2,1x9,5d	Шт./уп. од. 2 2	Упаковка SM
	<b>Type</b> H7/W5W PW kit	Номер за каталогом 980162100	B H7 W5W	Вт 85 5	Цоколь PX26d W2,1x9,5d	Шт./уп. од. 2 2	Упаковка SM







\*Важлива інформація! В Європі заборонений продаж товарів без омологатії ECE.

	<b>Type</b> H1 Rallye	Номер за каталогом 483503000 483803000	B 12	Вт 100 130	Цоколь P14,5s P14,5s	Шт./уп. од. 100 100	Упаковка C1 C1
	<b>Type</b> H3 Rallye	Номер за каталогом 483513000 483813000	B 12	Вт 100 130	Цоколь PK22s PK22s	Шт./уп. од. 100 100	Упаковка C1 C1
	<b>Type</b> H4 Rallye P43t	Номер за каталогом 489013000 489014000 489113000 489513000	B 12	Вт 100/90 100/90 100/55 130/100	Цоколь P43t-38 P43t-38 PX26d P43t	Шт./уп. од. 100 10 100 100	Упаковка C1 B1 C1 C1
	<b>Type</b> H4 Rallye P45t	Номер за каталогом 488843000 489043000	B 12	Вт 60/55 100/90	Цоколь P45t P45t-41	Шт./уп. од. 100 100	Упаковка C1 C1
	<b>Type</b> H7 Rallye	Номер за каталогом 483583000	B 12	Вт 80	Цоколь PX26d	Шт./уп. од. 100	Упаковка C1
	<b>Type</b> HB1 Rallye	Номер за каталогом 480343000	B 12	Вт 100/80	Цоколь P29t	Шт./уп. од. 100	Упаковка C1
	<b>Type</b> HB3 Rallye	Номер за каталогом 480253000	B 12	Вт 100	Цоколь P20d	Шт./уп. од. 100	Упаковка C1
	<b>Type</b> HB4 Rallye	Номер за каталогом 480263000	B 12	Вт 70	Цоколь P22d	Шт./уп. од. 100	Упаковка C1
	<b>Type</b> HB5 Rallye	Номер за каталогом 480313000	B 12	Вт 100/80	Цоколь PX29t	Шт./уп. од. 100	Упаковка C1

\*Важлива інформація! В Європі заборонений продаж товарів без омологатії ECE.



	Для американських автомобілів	Номер за каталогом	В	Вт	Цоколь	Шт./уп. од.	Упаковка
9004 (HВ1)	480043000	12	65/45	P29t	100	СР	
	Для американських автомобілів	Номер за каталогом	В	Вт	Цоколь	Шт./уп. од.	Упаковка
9003 (HВ2)	488823000	12	67/60	P43t-38	100	С1	
	Для американських автомобілів	Номер за каталогом	В	Вт	Цоколь	Шт./уп. од.	Упаковка
9005 (HВ3)	480053000	12	60	P20d	100	С1	
	480054000	12	60	P20d	10	В1	
	Для американських автомобілів	Номер за каталогом	В	Вт	Цоколь	Шт./уп. од.	Упаковка
9006 (HВ1)	480063000	12	51	P22d	100	С1	
	480064000	12	51	P22d	10	В1	
	Для американських автомобілів	Номер за каталогом	В	Вт	Цоколь	Шт./уп. од.	Упаковка
9007 (HВ5)	480073000	12	65/45	PX29t	100	С1	
	Для американських автомобілів	Номер за каталогом	В	Вт	Цоколь	Шт./уп. од.	Упаковка
9008 (H13)	480923000	12	60/55	P26,4t	100	С1	
	Для американських автомобілів	Номер за каталогом	В	Вт	Цоколь	Шт./уп. од.	Упаковка
9145 (H10)	480953000	12	42	Y20d	100	С1	
	Для американських автомобілів	Номер за каталогом	В	Вт	Цоколь	Шт./уп. од.	Упаковка
880	480393000	12.8	27	PG13	100	С1	
	Для американських автомобілів	Номер за каталогом	В	Вт	Цоколь	Шт./уп. од.	Упаковка
881	480403000	12.8	27	PGJ13	100	С1	
	Для американських автомобілів	Номер за каталогом	В	Вт	Цоколь	Шт./уп. од.	Упаковка
885	480553000	12.8	50	PG13	100	С1	

	Для американських автомобілів	Номер за каталогом	В	Вт	Цоколь	Шт./уп. од.	Упаковка
886	480563000	12.8	50	PGJ13	100	С1	
	Для американських автомобілів	Номер за каталогом	В	Вт	Цоколь	Шт./уп. од.	Упаковка
889	480453000	12.8	27	PGJ13	100	С1	
	Для американських автомобілів	Номер за каталогом	В	Вт	Цоколь	Шт./уп. од.	Упаковка
890	480463000	12.8	27	PG13	100	С1	
	Для американських автомобілів	Номер за каталогом	В	Вт	Цоколь	Шт./уп. од.	Упаковка
893	480513000	12.8	37.5	PG13	100	С1	
	Для американських автомобілів	Номер за каталогом	В	Вт	Цоколь	Шт./уп. од.	Упаковка
894	480543000	12.8	37.5	PGJ13	100	С1	
	Для американських автомобілів	Номер за каталогом	В	Вт	Цоколь	Шт./уп. од.	Упаковка
896	480523000	12.8	37.5	PGJ13	100	С1	





















## СИГНАЛЬНІ ЛАМПИ ТА ВНУТРІШНЄ ОСВІТЛЕННЯ

STANDARD

	ECE (Stop P22)	Номер за каталогом 174113000	B 12	Вт 15	Цоколь BA15s	Шт./уп. од. 200	Упаковка CP
	ECE (Stop P25) BA15s	Номер за каталогом 175113000	B 12	Вт 18	Цоколь BA15s	Шт./уп. од. 200	Упаковка CP
	ECE P21W	Номер за каталогом 176353000 176354000 176403000	B 12 12 12	Вт 21 21 21	Цоколь BA15s BA15s BAU15s	Шт./уп. од. 200 10 200	Упаковка CP B2 CP
	ECE PY21W Amber	Номер за каталогом 176383000 176384000	B 12 12	Вт 21 21	Цоколь BAU15s BAU15s	Шт./уп. од. 200 10	Упаковка CP B2

	ECE P21/4W	Номер за каталогом 178813000 178814000	B 12 12	Вт 21/4 21/4	Цоколь BAZ15d PX26d	Шт./уп. од. 200 10	Упаковка CP B2
	ECE P21/5W	Номер за каталогом 179163000 179164000	B 12 12	Вт 21/5 21/5	Цоколь BAY15d BAY15d	Шт./уп. од. 200 10	Упаковка CP B2
	ECE (Stop P25) BA15d	Номер за каталогом 179183000	B 12	Вт 21/5	Цоколь BA15d	Шт./уп. од. 200	Упаковка CP
	ECE R5W BA15s	Номер за каталогом 171713000 171714000	B 12 12	Вт 5 5	Цоколь BA15s BA15s	Шт./уп. од. 200 10	Упаковка CP B2
	ECE R5W BA15d	Номер за каталогом 171723000	B 12	Вт 5	Цоколь BA15d	Шт./уп. од. 200	Упаковка CP
	ECE R10W	Номер за каталогом 173113000 173114000	B 12 12	Вт 10 10	Цоколь BA15s BA15s	Шт./уп. од. 200 10	Упаковка CP B2
	ECE RY10W	Номер за каталогом 173173000	B 12	Вт 10	Цоколь BAU15s	Шт./уп. од. 200	Упаковка CP
	ECE	Номер за каталогом 170513000	B 12	Вт 2	Цоколь BA7s	Шт./уп. од. 200	Упаковка CP
	ECE	Номер за каталогом 170533000	B 12	Вт 2	Цоколь BA9s	Шт./уп. од. 200	Упаковка CP
	ECE T4W	Номер за каталогом 171313000	B 12	Вт 4	Цоколь BA9s	Шт./уп. од. 200	Упаковка CP



12В | ЛЕГКОВИЙ АВТОМОБІЛЬ |

КЛАСИЧНІ  
ЛАМПИ

СИГНАЛЬНІ ЛАМПИ ТА ВНУТРІШНЄ ОСВІТЛЕННЯ

ГАЛОГЕННІ МІНІАТЮРНІ ЛАМПИ

ЕЦЕ	Номер за каталогом	В	Вт	Цоколь	Шт./уп. од.	Упаковка
(H5W)	178303000	12	5	BA9s	200	CP
H6W	681613000	12	6	BAX9s	200	CP
(H10W)	178333000	12	10	BA9s	200	CP
(H20W)	178353000	12	20	BA9s	200	CP
H21W	681913000	12	21	BA9s	200	CP

СИГНАЛЬНІ ЛАМПИ ТА ВНУТРІШНЄ ОСВІТЛЕННЯ

БЕЗЦОКОЛЬНІ ЛАМПИ ПАНЕЛІ ПРИБАДІВ

ЕЦЕ	Номер за каталогом	В	Вт	Цоколь	Шт./уп. од.	Упаковка
(W1,2W) Frosted	170323000	12	1.2	W2x4,6d	200	CP
(W1,2W)	170373000	12	1.2	W2x4,6d	200	CP
(W2,2W)	170593000	12	2.2	W2,1x9,5d	200	CP
W2,3W	170733000	12	2.3	W2x4,6d	200	CP

ЕЦЕ	Номер за каталогом	В	Вт	Цоколь	Шт./уп. од.	Упаковка
W3W	170973000	12	3	W2,1x9,5d	200	CP
W5W	171773000 171774000	12 12	5 5	W2,1x9,5d W2,1x9,5d	200 10	CP B2
WY5W	171693000	12	5	W2,1x9,5d	200	CP
W16W	176313000	12	16	W2,1x9,5d	200	CP
W21W	176323000	12	21	W3x16d	200	CP
WY21W	176293000	12	21	WX3x16d	200	CP
W21/5W	179193000	12	21/5	W3x16q	200	CP

ЕЦЕ	Номер за каталогом	В	Вт	Цоколь	Шт./уп. од.	Упаковка
T8.2x30	170943000	12	3	SV7,5	200	CP
C5W	171253000 171254000	12 12	5 5	SV8,5 SV8,5	200 10	CP B2

СИГНАЛЬНІ ЛАМПИ ТА ВНУТРІШНЄ ОСВІТЛЕННЯ

ДВОЦОКОЛЬНІ ЛАМПИ





	ECE	Номер за каталогом	B	Bт	Цоколь	Шт./уп. од.	Упаковка
	T10.5x43	171753000	12	5	SV8,5	200	CP

	ECE	Номер за каталогом	B	Bт	Цоколь	Шт./уп. од.	Упаковка
	T10.5x43	173143000	12	10	SV8,5	200	CP

	ECE	Номер за каталогом	B	Bт	Цоколь	Шт./уп. од.	Упаковка
	T10.5x30	173153000	12	10	SV8,5	200	CP

	ECE	Номер за каталогом	B	Bт	Цоколь	Шт./уп. од.	Упаковка
	T10.5x38	173163000	12	10	SV8,5	200	CP

	ECE	Номер за каталогом	B	Bт	Цоколь	Шт./уп. од.	Упаковка
	T15x43	175123000	12	18	SV8,5	200	CP

	ECE	Номер за каталогом	B	Bт	Цоколь	Шт./уп. од.	Упаковка
	C21W	176343000	12	21	SV8,5	200	CP

### СИГНАЛЬНІ ЛАМПИ ТА ВНУТРІШНЄ ОСВІТЛЕННЯ

### ЛАМПИ З ПЛАСТИКОВИМ ЦОКОЛЕМ (BAХ)

	ECE	Номер за каталогом	B	Bт	Цоколь	Шт./уп. од.	Упаковка
		170063000	12	0.4	Bax 8,5d blue violet	200	CP

	ECE	Номер за каталогом	B	Bт	Цоколь	Шт./уп. од.	Упаковка
		170193000	12	1	Bax 8,5d orange	200	CP

	ECE	Номер за каталогом	B	Bт	Цоколь	Шт./уп. од.	Упаковка
		170273000	12	1.2	Bax 8,4d light blue	200	CP

	ECE	Номер за каталогом	B	Bт	Цоколь	Шт./уп. од.	Упаковка
		170283000	12	1.2	Bax 8,4d black	200	CP

	ECE	Номер за каталогом	B	Bт	Цоколь	Шт./уп. од.	Упаковка
		170293000	12	1.2	Bax 8,5d blue	200	CP

	ECE	Номер за каталогом	B	Bт	Цоколь	Шт./уп. од.	Упаковка
		170353000	12	1.2	Bax 8,5d black	200	CP

	ECE	Номер за каталогом	B	Bт	Цоколь	Шт./уп. од.	Упаковка
		170363000	12	1.2	Bax 8,3d black	200	CP

	ECE	Номер за каталогом	B	Bт	Цоколь	Шт./уп. од.	Упаковка
		170463000	12	1.1	Bax 8,4d orange	200	CP

	ECE	Номер за каталогом	B	Bт	Цоколь	Шт./уп. од.	Упаковка
		170473000	12	1.3	Bax 8,4d olive green	200	CP

	ECE	Номер за каталогом	B	Bт	Цоколь	Шт./уп. од.	Упаковка
		170483000	12	1.5	Bax 8,4d beige	200	CP





	ECE	Номер за каталогом	B	Bт	Цоколь	Шт./уп. од.	Упаковка
		170493000	12	1.5	Bax 8,5d beige	200	CP

	ECE	Номер за каталогом	B	Bт	Цоколь	Шт./уп. од.	Упаковка
		170503000	12	1.5	Bax 8,5d yellow	200	CP

	ECE	Номер за каталогом	B	Bт	Цоколь	Шт./уп. од.	Упаковка
		170523000	12	2	Bax 8,5d light green	200	CP





	ECE	Номер за каталогом	V	Вт	Цоколь	Шт./уп. од.	Упаковка
		170543000	12	2	Bax 8,4d light green	200	CP
	ECE	Номер за каталогом	V	Вт	Цоколь	Шт./уп. од.	Упаковка
		170573000	12	2	Bax 8,5d green	200	CP
	ECE	Номер за каталогом	V	Вт	Цоколь	Шт./уп. од.	Упаковка
		170583000	12	2	Bax 8,3d blue	200	CP
	ECE	Номер за каталогом	V	Вт	Цоколь	Шт./уп. од.	Упаковка
		170603000	12	1.8	Bax 8,4d beige	200	CP
	ECE	Номер за каталогом	V	Вт	Цоколь	Шт./уп. од.	Упаковка
		171633000	12	5	Bax 10d black	100	C1



### СИГНАЛЬНІ ЛАМПИ ТА ВНУТРІШНЄ ОСВІТЛЕННЯ

### RANGE POWER BLUE+

	ECE	Номер за каталогом	V	Вт	Цоколь	Шт./уп. од.	Упаковка
	W5W RPB+	171893000	12	5	W2,1x9,5d	200	CP
	ECE	Номер за каталогом	V	Вт	Цоколь	Шт./уп. од.	Упаковка
	H6W RPB+	681633000	12	6	BAX9s	200	CP

### СИГНАЛЬНІ ЛАМПИ ТА ВНУТРІШНЄ ОСВІТЛЕННЯ

### АМЕРИКАНСЬКІ ТИПИ

	Для американських автомобілів	Номер за каталогом	V	Вт	Цоколь	Шт./уп. од.	Упаковка
	3156	179413000	12.8	32CP	W2,5x16d	200	CP
	Для американських автомобілів	Номер за каталогом	V	Вт	Цоколь	Шт./уп. од.	Упаковка
	3157	179453000	12.8/14	32/3CP	W2,5x16q	200	CP
	Для американських автомобілів	Номер за каталогом	V	Вт	Цоколь	Шт./уп. од.	Упаковка
	3157 NA	179483000	12.8/14	24/2.2CP	W2,5x16q	200	CP





## КОМПЛЕКТИ ЗАПАСНИХ ЛАМП



STANDARD

В багатьох європейських країнах водії зобов'язані мати комплект запасних ламп в автомобілі. Комплект запасних джерел світла NARVA забезпечує додаткову безпеку в дорозі.

Опис	Номер за каталогом	Вміст	Вт	Цоколь	К-сть штук	
 Міні-комплекти запасних ламп Н4	980043010	H4	60/55	P43t	1	
		P21W	21	BA15s	1	
		R5W	5	BA15s	1	
		W5W	5	W2,1x9,5d	1	
		Плоский предохранитель			2	
		Кількість в упаковці				20
 Комплекти запасних ламп Н4	984003010	H4	60/55	P43t	1	
		P21/5W	21/5	BAY15d	1	
		P21W	21	BA15s	1	
		R5W	5	BA15s	1	
		C5W	5	SV8,5	1	
		W5W	5	W2,1x9,5d	1	
		Плоский предохранитель			4	
		Кількість в упаковці				20
		 Комплекти запасних ламп Н7/Н1	984353010	H7	55	PX26d
17	55			P14,5s	1	
P21/5W	21/5			BAY15d	1	
P21W	21			BA15s	1	
PY21W	21			BAU15s	1	
C5W	5			SV8,5	1	
W5W	5			W2,1x9,5d	1	
Плоский предохранитель					4	
Кількість в упаковці						20

## КОМПЛЕКТИ ЗАПАСНИХ ЛАМП

RANGE POWER WHITE\*

Опис	Номер за каталогом	Вміст	Вт	Цоколь	К-сть штук
 Комплекти Н1/W5W	980142100	H1	85	P14,5s	2
		W5W	5	W2,1x9,5d	2
		Кількість в упаковці			
 Комплекти Н1/W5W	980152100	H4	100/90	P43t	2
		W5W	5	W2,1x9,5d	2
		Кількість в упаковці			
 Комплекти Н7/W5W	980162100	H7	85	P14,5s	2
		W5W	5	W2,1x9,5d	2
		Кількість в упаковці			

\*Важлива інформація! В Європі заборонений продаж товарів без омологації ECE.

## ІНСТРУМЕНТИ ПІДТРИМКИ ПРОДАЖ ТА МАРКЕТИНГУ

 Вітрина GOC: 98027700  До комплекту входять: • 20 ламп Н7 Standart C1 • 10 ламп Н4 Standart C1	 Стенд GOC: 99026700 Прочний картонний стенд поставляється без товару. • 12 гачків • Змінювана верхня частина														
		Настінний торговий диспенсер 12V GOC (без товару): 980173000      GOC (з товаром): 980223000 Поставляється порожнім або з лампами (див. список нижче). Міцний металевий корпус Невеликі розміри: 37x17,6x59,5см Оснащений замком До комплекту входять: <table border="0" style="width: 100%;"> <tr> <td>• 10x H1</td> <td>• 30x P21W</td> <td>• 20x Fest T10,5x43</td> </tr> <tr> <td>• 10x H3</td> <td>• 30x R5W BA15</td> <td>• 20x W1,2W</td> </tr> <tr> <td>• 30x H4</td> <td>• 30x R10W</td> <td>• 20x W3W</td> </tr> <tr> <td>• 50x H7</td> <td>• 30x T4W</td> <td>• 30x W5W</td> </tr> <tr> <td>• 30x P21/5W</td> <td>• 30x C5W</td> <td></td> </tr> </table>	• 10x H1	• 30x P21W	• 20x Fest T10,5x43	• 10x H3	• 30x R5W BA15	• 20x W1,2W	• 30x H4	• 30x R10W	• 20x W3W	• 50x H7	• 30x T4W	• 30x W5W	• 30x P21/5W
• 10x H1	• 30x P21W	• 20x Fest T10,5x43													
• 10x H3	• 30x R5W BA15	• 20x W1,2W													
• 30x H4	• 30x R10W	• 20x W3W													
• 50x H7	• 30x T4W	• 30x W5W													
• 30x P21/5W	• 30x C5W														
															





# ВАНТАЖНІ АВТОМОБІЛІ

ЛАМПИ 24В



Поєднуючи вібраційну стійкість з високою якістю складання, наші лампи 24В для вантажного транспорту є оптимальним вибором для сучасних вантажівок та інших великогабаритних транспортних засобів.

Лампи для вантажівок **NARVA** відрізняються вібраційною стійкістю та високою якістю.

Обираючи лампи з нашого асортименту, ви отримуєте якісні джерела світла з чудовими експлуатаційними характеристиками

## ЯКИЙ ТИП АВТОЛАМП 24В ПОТРІБЕН ВАМ?

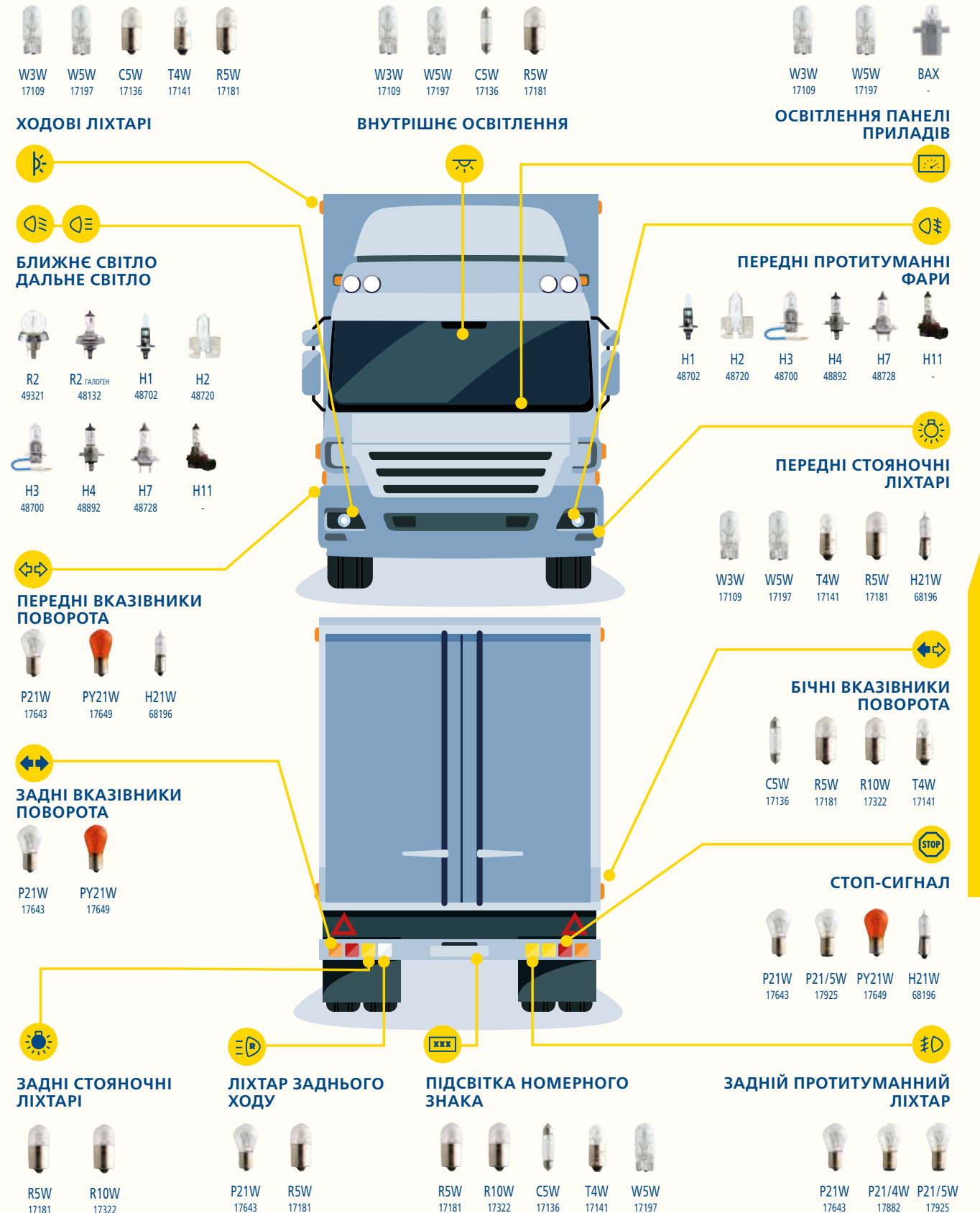



ЛАМПИ ГОЛОВНОГО ОСВІТЛЕННЯ

STANDARD

Image	ECE	Номер за каталогом	B	Вт	Цоколь	Шт./уп. од.	Упаковка
	H1	487023000	24	70	P14,5s	100	C1
		487024000	24	70	P14,5s	10	B1
	H2	487203000	24	70	X511	100	C1
	H3	487003000	24	70	PK22s	100	C1
	H4	488923000	24	75/70	P43t	100	C1
		488924000	24	75/70	P43t-38	10	B1
	H7	487283000	24	70	PX26d	100	C1
		487284000	24	70	PX26d	10	B1
	R2 ГАЛОГЕН	481323000	24	55/50	P45t-41	100	C1
	R2	493213000	24	55/50	P45t	100	C1

ЛАМПИ ГОЛОВНОГО ОСВІТЛЕННЯ

HEAVY DUTY

Image	ECE	Номер за каталогом	B	Вт	Цоколь	Шт./уп. од.	Упаковка
	H1 HD	487083000	24	70	P14,5s	100	C1
	H3 HD	487093000	24	70	PK22s	100	C1
	H4 HD	488983000	24	75/70	P43t-38	100	C1
	H7 HD	487293000	24	70	PX26d	100	C1

ЛАМПИ ГОЛОВНОГО ОСВІТЛЕННЯ

RALLYE\*

Image	Type	Номер за каталогом	B	Вт	Цоколь	Шт./уп. од.	Упаковка
	H1 Rallye	483503000	12	100	P14,5s	100	C1
		483803000	12	130	P14,5s	100	C1
	H3 Rallye	483513000	12	100	PK22s	100	C1
		483813000	12	130	PK22s	100	C1
	H4 Rallye	489013000	12	100/90	P43t-38	100	C1
		489014000	12	100/90	P43t-38	10	B1
		489113000	12	100/55	PX26d	100	C1
		489513000	12	130/100	P43t	100	C1
	H4 Rallye P45t	488843000	12	60/55	P45t	100	C1
		489043000	12	100/90	P45t-41	100	C1

\*Важлива інформація! В Європі заборонений продаж товарів без омологатії ECE.













24В | ВАНТАЖНИЙ АВТОМОБІЛЬ |

КЛАСИЧНІ  
ЛАМПИ

СИГНАЛЬНІ ЛАМПИ ТА ВНУТРІШНЄ ОСВІТЛЕННЯ

STANDARD

ЕЦЕ	Номер за каталогом	В	Вт	Цоколь	Шт./уп. од.	Упаковка
	179273000	24	21/5	BA15d	200	CP
	176433000 176434000	24 24	21 21	BA15s BA15s	200 10	CP B2
	178823000	24	21/4	BAZ15d	200	CP
	179253000	24	21/5	BAU15d	200	CP
	174213000	24	15	BA15s	200	CP
	171813000 171814000	24 24	5 5	BA15s BA15s	200 10	CP B2
	171823000	24	5	BA15d	200	CP
	173223000	24	10	BA15d	200	CP
	170613000	24	3	BA7s	200	CP
	170633000	24	2	BA9s	200	CP

ЕЦЕ	Номер за каталогом	В	Вт	Цоколь	Шт./уп. од.	Упаковка
	171413000	24	4	BA9s	200	CP

СИГНАЛЬНІ ЛАМПИ ТА ВНУТРІШНЄ ОСВІТЛЕННЯ

ГАЛОГЕННІ МІНІАТЮРНІ ЛАМПИ

ЕЦЕ	Номер за каталогом	В	Вт	Цоколь	Шт./уп. од.	Упаковка
	681963000	24	21	BAU9s	200	CP



24В | ВАНТАЖНИЙ АВТОМОБІЛЬ |



КЛАСИЧНІ ЛАМПИ

СИГНАЛЬНІ ЛАМПИ ТА ВНУТРІШНЄ ОСВІТЛЕННЯ

БЕЗЦОКОЛЬНІ ЛАМПИ ПАНЕЛІ ПРИБАДІВ

Image	ECE	Номер за каталогом	B	Вт	Цоколь	Шт./уп. од.	Упаковка
	(W1,2W)	170403000	24	1.2	W2x4,6d	200	CP
	W3W	171093000	24	3	W2,1x9,5d	200	CP
	W5W	171973000	24	5	W2,1x9,5d	200	CP

СИГНАЛЬНІ ЛАМПИ ТА ВНУТРІШНЄ ОСВІТЛЕННЯ

ДВОЦОКОЛЬНІ ЛАМПИ

Image	ECE	Номер за каталогом	B	Вт	Цоколь	Шт./уп. од.	Упаковка
	T8.2x30	171043000	24	3	SV7,5	200	CP
	C5W	171363000	24	5	SV8,5	200	CP
	T10.5x43	171853000	24	5	SV8,5	200	CP
	T10.5x43	173273000	24	10	SV8,5	200	CP
	T15x43	175223000	24	18	SV8,5	200	CP





СИГНАЛЬНІ ЛАМПИ ТА ВНУТРІШНЄ ОСВІТЛЕННЯ

ЛАМПИ З ПЛАСТИКОВИМ ЦОКОЛЕМ (BAH)

Image	ECE	Номер за каталогом	B	Вт	Цоколь	Шт./уп. од.	Упаковка
		170223000	24	1.2	EBS-R4 yellow	200	CP
		170383000	24	1.2	Bah 8,3d grey	200	CP
		170393000	24	1.2	Bah 8,5d grey	200	CP
		170673000	24	1.8	Bah 8,4d blue	200	CP
		170763000	24	1.2	Bah 8,5d brown	200	CP
		170813000	24	1.4	REF29 white	200	CP
		170823000	24	1.4	Bah 8,4d light green	200	CP
		171023000	24	1.2	EBS-R6 brown	200	CP
		171033000	24	1.2	EBS-R white 1,25 mm FR	200	CP
		170723000	24	1.2	EBS-R white frosted	200	CP







	ECE P21W HD	Номер за каталогом 176443000	B 24	Вт 21	Цоколь BA15s	Шт./уп. од. 200	Упаковка CP
	ECE PY21W HD	Номер за каталогом 176493000	B 24	Вт 21	Цоколь BAU15s	Шт./уп. од. 200	Упаковка CP
	ECE T4W HD	Номер за каталогом 171433000	B 24	Вт 4	Цоколь BA9s	Шт./уп. од. 200	Упаковка CP
	ECE R5W HD	Номер за каталогом 171863000	B 24	Вт 5	Цоколь BA15s	Шт./уп. од. 200	Упаковка CP
	ECE R10W HD	Номер за каталогом 173283000	B 24	Вт 10	Цоколь BA15s	Шт./уп. од. 200	Упаковка CP

КОМПЛЕКТИ ЗАПАСНИХ ЛАМП

В багатьох європейських країнах рекомендовано, а в деяких навіть необхідно мати комплект запасних ламп в автомобілі. Комплекти NARVA забезпечують безпеку в дорозі - будь то поїздка по місту або дальня подорож.

	Опис Комплекти запасних ламп H4	Номер за каталогом 986143010	Вміст H4 P21W R10W C10W W5W Плоский запобіжник	Вт 75/70 21 10 10 5	Цоколь P43t BA15s BA15s SV8,5 W2,1x9,5d	К-сть штук 2 6 2 2 2 8
Кількість в упаковці						20

	Опис Комплекти запасних ламп H7	Номер за каталогом 986303010	Вміст H7 P21W PY21W R10W C10W W5W Плоский запобіжник	Вт 70 21 21 10 10 5	Цоколь PX26d BA15s BA15s BA15s SV8,5 W2,1x9,5d	К-сть штук 2 4 2 2 2 2 3
Кількість в упаковці						20

ІНСТРУМЕНТИ ПІДТРИМКИ ПРОДАЖІВ



Настінний торговий диспенсер  
 ГОС (без товару): 990287000      ГОС (з товаром): 980173000  
 Поставляється з лампами (див. список нижче).  
 Міцний металевий корпус  
 Невеликі розміри: 37x17,6x59,5см  
 Оснащений замком  
 До комплекту входять:

- 15x H1
- 15x H3
- 10x H4
- 20x H7
- 10x P21W
- 10x PY21W HD
- 10x R5W
- 10x R10W
- 10x T4W
- 10x W3W
- 10x W5W
- 10x W12W
- 10x C5W



# ДВОКОЛІСНИЙ ТРАНСПОРТ ЛАМПИ 12 В



NARVA пропонує освітлення для мотоциклів, яке відповідає підвищеним вимогам з боку мотоциклістів. Наші лампи забезпечують покращену видимість та підвищують безпеку пересування за кермом двоколісної техніки.

## ЯКА ЛАМПА ДЛЯ МОТОЦИКЛІВ ПОТРІБНА ВАМ?



БЛИЖНЄ СВІТЛО  
ДАЛЬНЄ СВІТЛО



ПЕРЕДНІ ВКАЗІВНИКИ  
ПОВОРОТА



ЗАДНІ СТОЯНОЧНІ  
ЛІХТАРНІ

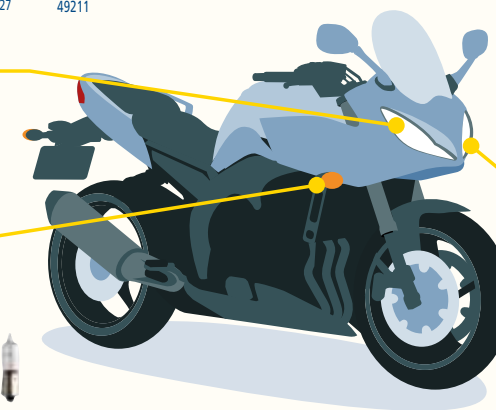

ПЕРЕДНІ СТОЯНОЧНІ  
ЛІХТАРНІ

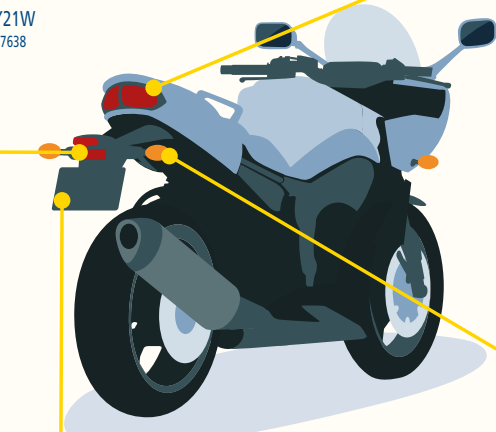

СТОП-СИГНАЛ



ПІДСВІТКА НОМЕРНОГО ЗНАКА



ЗАДНІ ВКАЗІВНИКИ ПОВОРОТА





	ECE H51	Номер за каталогом 482203000	B 12	Вт 35/35	Цоколь PX43t	Шт./уп. од. 100	Упаковка C1
	ECE H3	Номер за каталогом 483013000	B 6	Вт 55	Цоколь PK22s	Шт./уп. од. 100	Упаковка C1
	ECE H4 Rallye	Номер за каталогом 482223000	B 12	Вт 35/35	Цоколь P43t-38	Шт./уп. од. 100	Упаковка C1
	ECE S3	Номер за каталогом 490143000 490043000	B 12 6	Вт 15 15	Цоколь P26s P26s	Шт./уп. од. 200 200	Упаковка CP CP
	ECE (M5) P15d-25-1	Номер за каталогом 420073000 420053000 420013000	B 12 12 12	Вт 35/35 25/25 18/18	Цоколь P15d-25-1 P15d-25-1 P15d-25-1	Шт./уп. од. 100 100 100	Упаковка C1 C1 C1
	ECE (M5) P15d-25-3	Номер за каталогом 420173000 420153000	B 12 12	Вт 35/35 25/25	Цоколь P15d-25-3 P15d-25-3	Шт./уп. од. 100 100	Упаковка C1 C1
	ECE (M5) BA20d	Номер за каталогом 420273000 420253000	B 12 12	Вт 35/35 25/25	Цоколь BA20d BA20d	Шт./уп. од. 100 100	Упаковка C1 C1





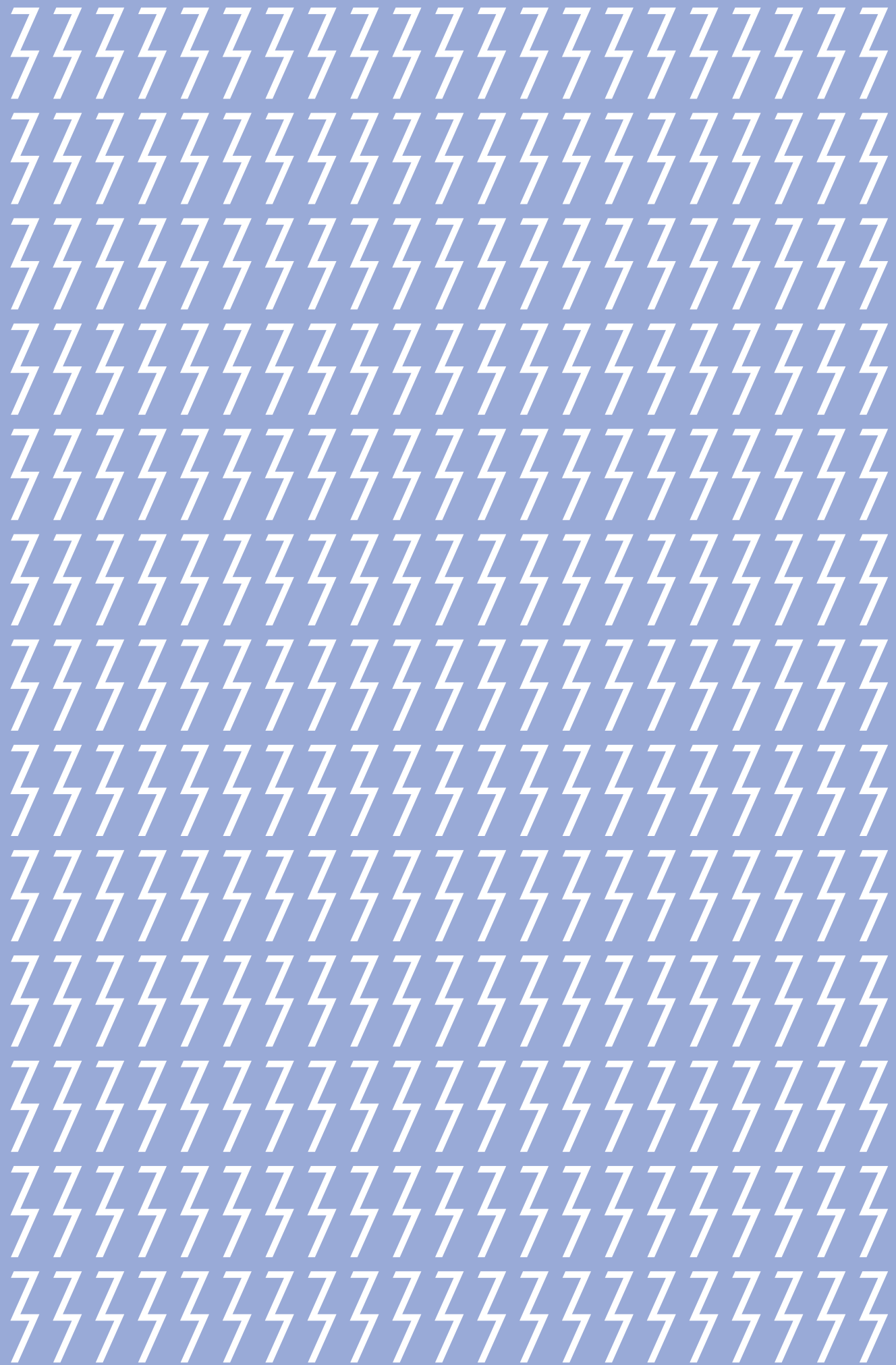

# КСЕНОНОВІ АВТОЛАМПИ



ЛЕГКОВІ ТА ВАНТАЖНІ АВТОМОБІЛІ



- D1S
- D1R
- D2S
- D2R
- D3S
- D3R
- D4S

# КСЕНОНОВІ ЛАМПИ



## ЯКИЙ ТИП ЛАМП ПОТРІБЕН ВАМ?









БЛИЖНЄ СВІТЛО  
ДАЛЬНЄ СВІТЛО



Ксенонові автолампи **NARVA** випромінюють яскраве біле світло. Чітко вивіреним світловим променем забезпечується відмінна видимість та додаткова безпека. Ксенонові технології **NARVA** забезпечують тривалий термін служби та яскраве освітлення дороги.

Завдяки спеціальному кварцовому склу, що блокує УФ-випромінювання, це світлове рішення демонструє високі показники видимості та пропонує максимальний захист завдяки збільшенню видимості на дорозі.

	ECE D1S	Номер за каталогом 840103000	B 85	Вт 35	Цоколь PK32d-2	Шт./уп. од. 2	Упаковка C1
	ECE D1R	Номер за каталогом 840113000	B 85	Вт 35	Цоколь PK32d-3	Шт./уп. од. 2	Упаковка C1
	ECE D2S	Номер за каталогом 840023000	B 85	Вт 35	Цоколь P32d-2	Шт./уп. од. 2	Упаковка C1
	ECE D2R	Номер за каталогом 840063000	B 85	Вт 35	Цоколь P32d-3	Шт./уп. од. 2	Упаковка C1
	ECE D3S	Номер за каталогом 840323000	B 42	Вт 35	Цоколь PK32d-5	Шт./уп. од. 2	Упаковка C1
	ECE D4S	Номер за каталогом 840423000	B 42	Вт 35	Цоколь P32d-5	Шт./уп. од. 2	Упаковка C1

## БУДОВА СИСТЕМИ ОСВІТЛЕННЯ З КСЕНОНИМИ ЛАМПАМИ

### Основні переваги

- / Яскраве освітлення дороги
- / Світло максимально наближене до денного
- / Наддовгий строк служби
- / Низьке енергоспоживання



Ксенон  
Газоразрядна лампа  
великої потужності

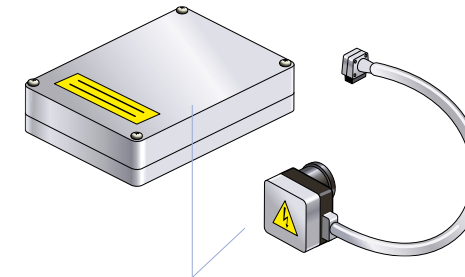

Електронний ПРА та  
стартер високої напруги

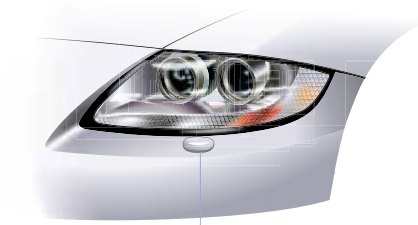

Складна оптична система з  
автоматичним коректором  
фар та системою очищення





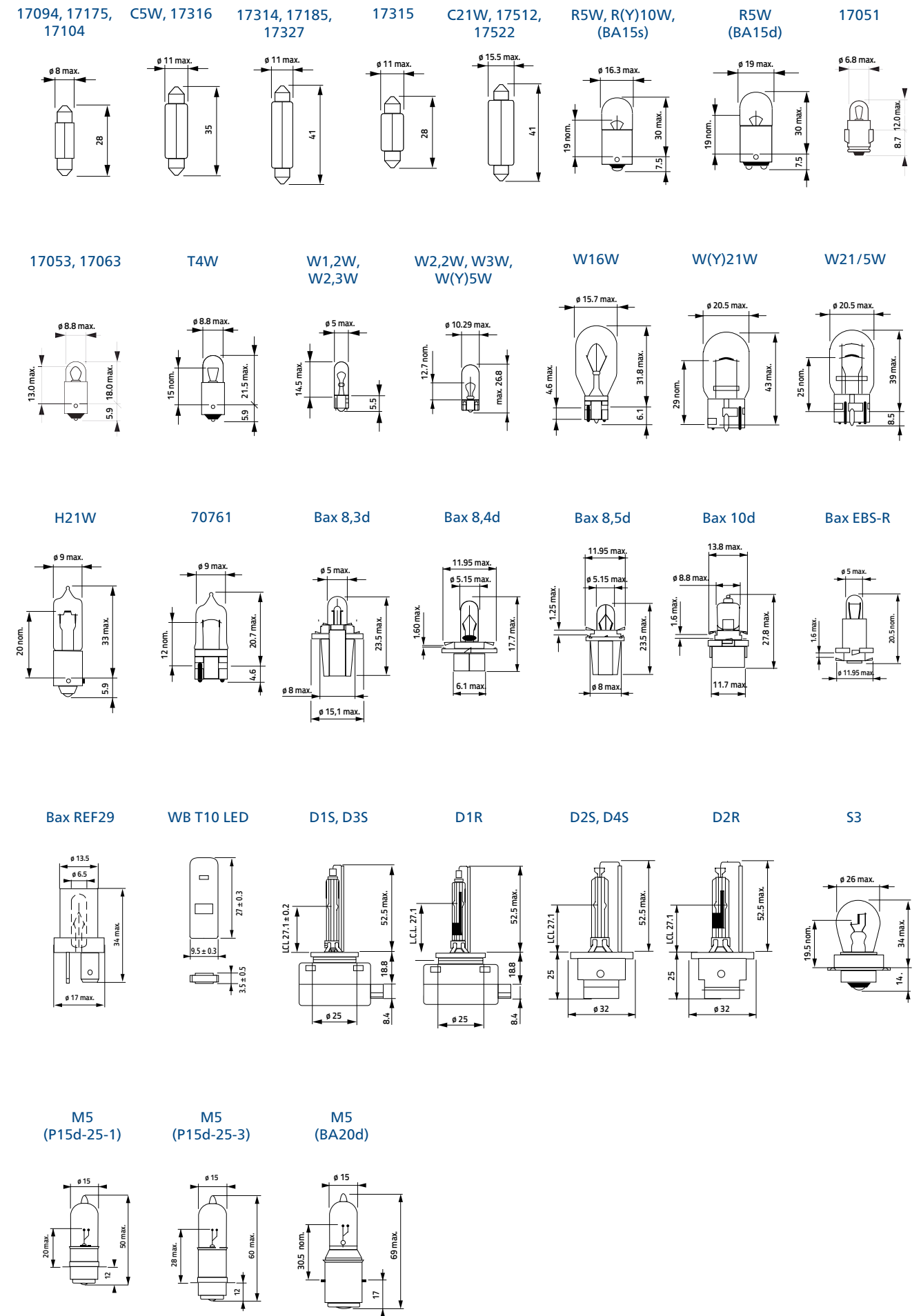
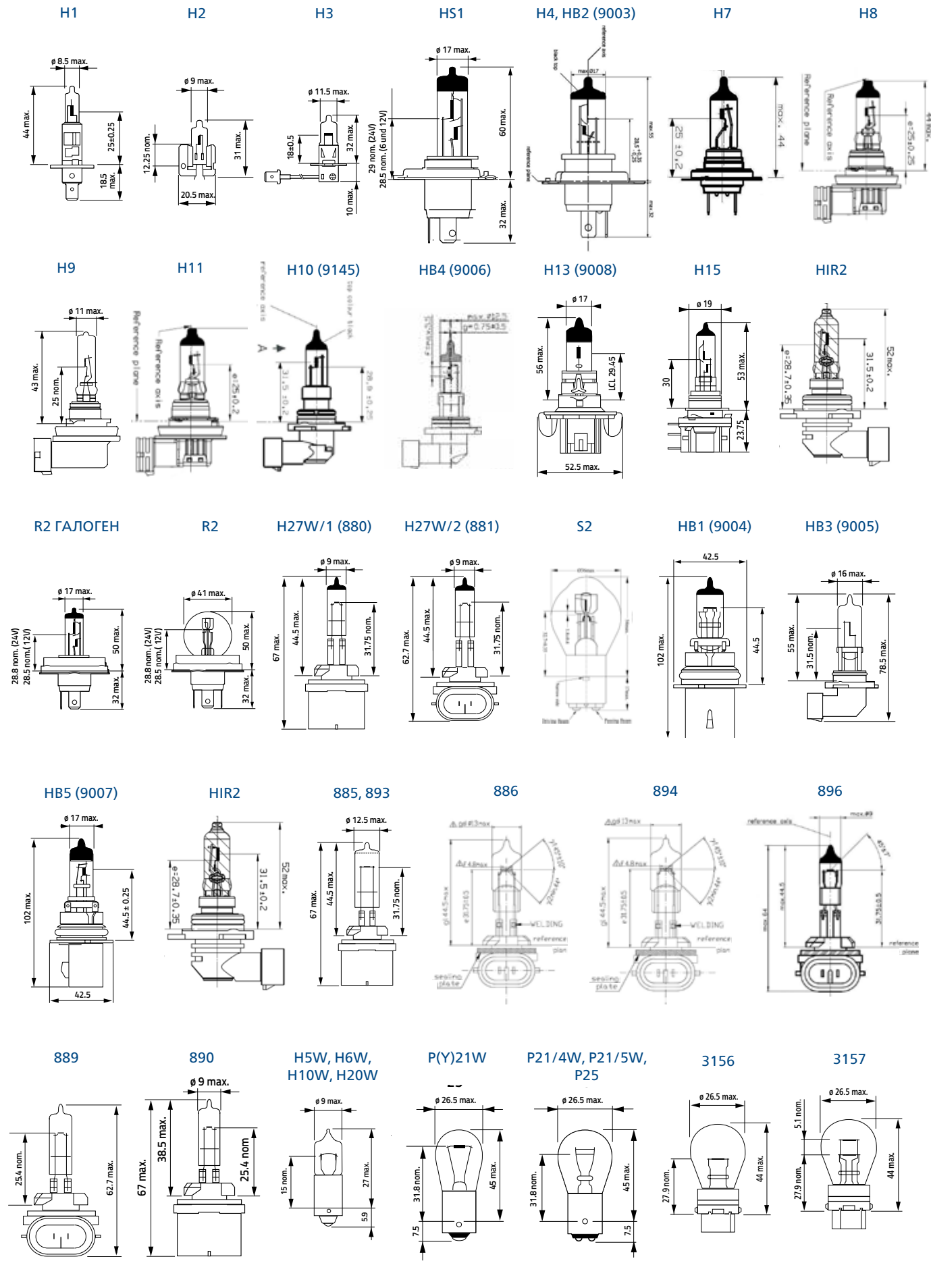

ЦОКОЛІ (IEC 60061-1)

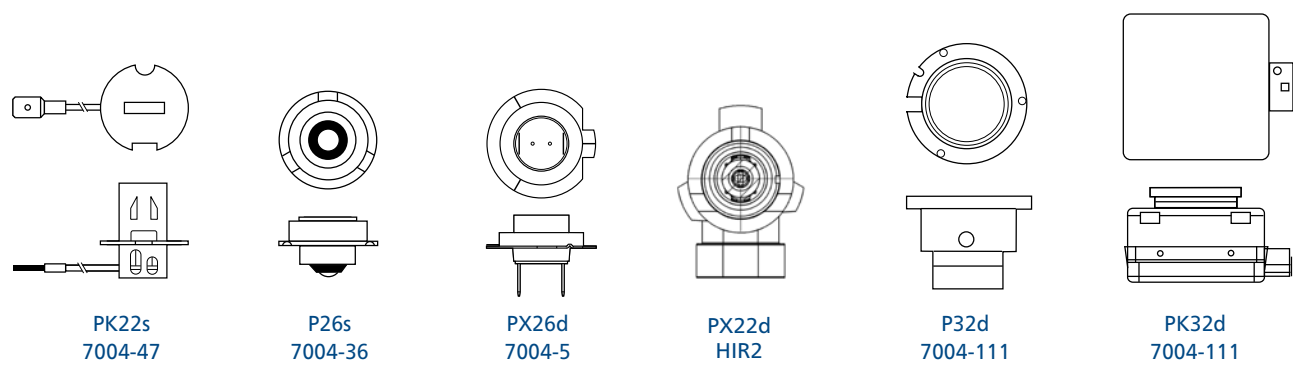
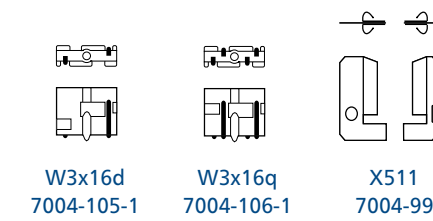
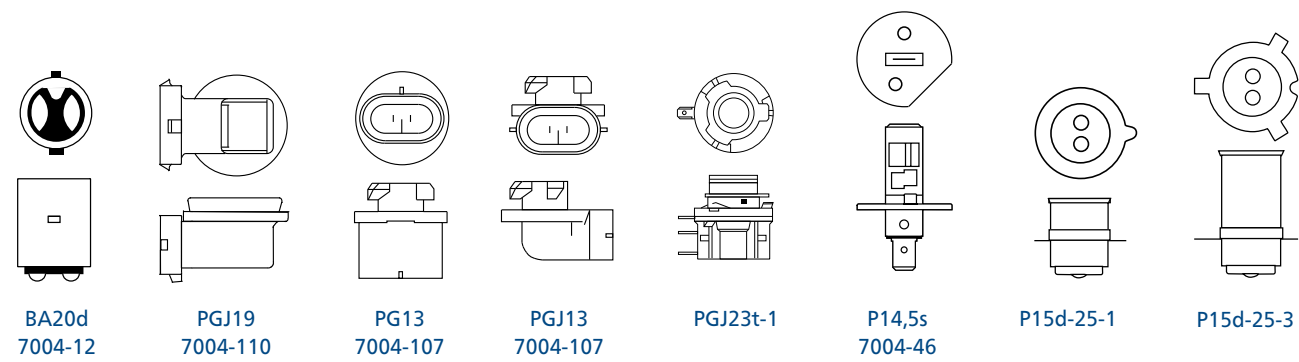
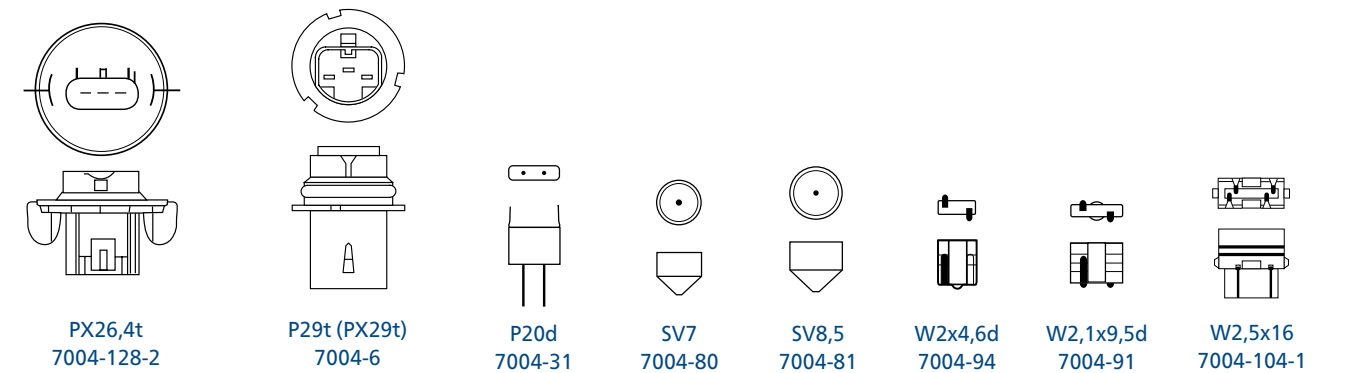
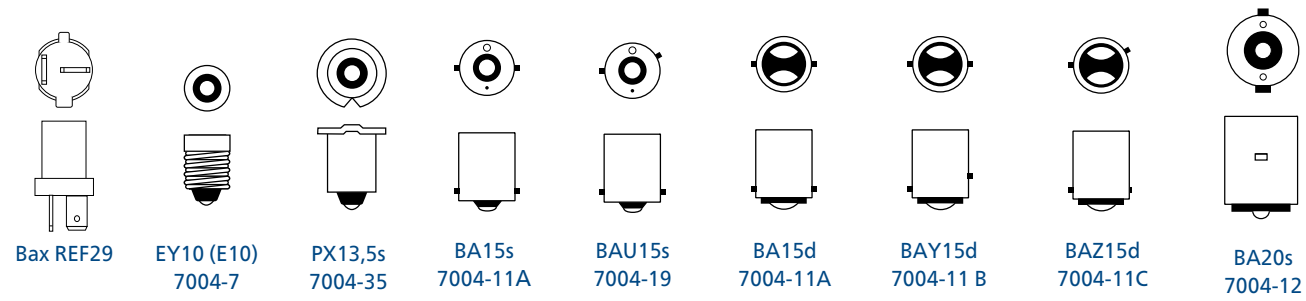
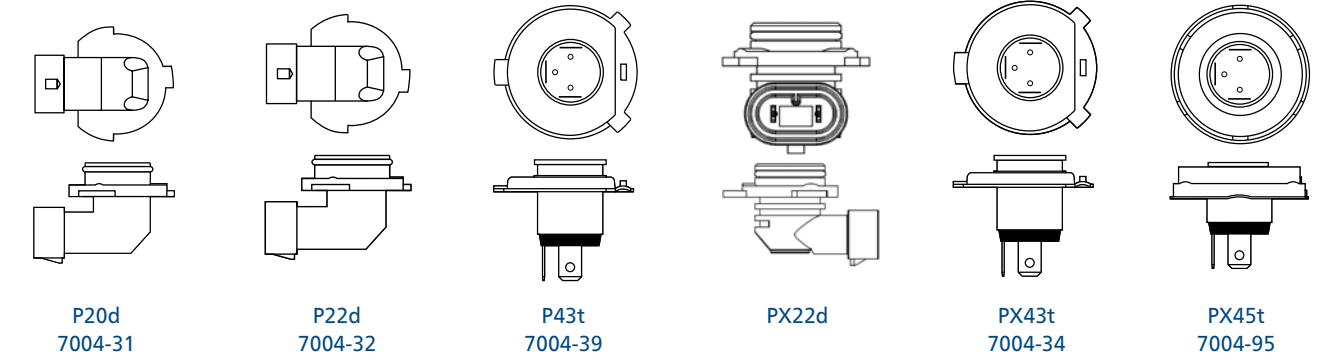
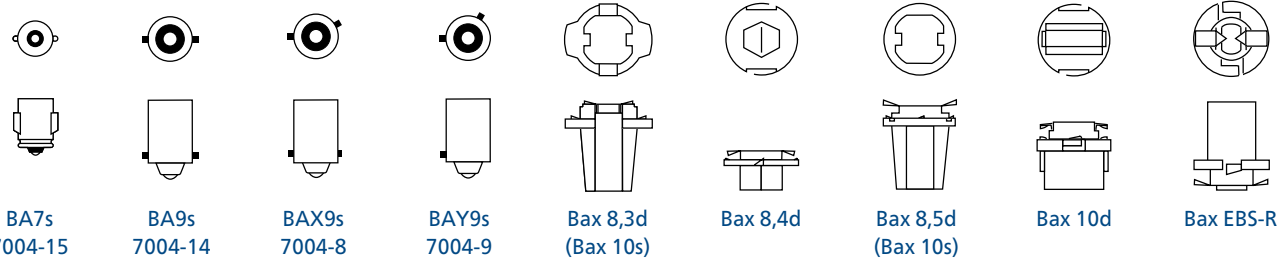



Картонна упаковка



Блістер



Комплекти запасних ламп

## УПАКОВКА

### Коди для замовлення ламп NARVA



#### Спеціальна упаковка NARVA

Наша упаковка використовується як для парних комплектів, так і для поштучного пакування джерел світла. На зворотному боці упаковки представлена докладна інформація про продукт, що допомагає зробити правильний вибір.



Код типу упаковки  
Код замовлення

Особливий дизайн дозволяє побачити лампи, які знаходяться всередині, а міцна конструкція захищає джерела світла під час транспортування та зберігання.

- / Економічність
- / Зменшення кількості відходів
- / Наочна інформація про продукт
- / Міцна конструкція



C1/CP  
Картонна  
упаковка  
**3000**



S2/SM  
Спеціальна подвійна  
упаковка  
**2100**



B1/B2  
Блістер з однією лампою/  
Блістер з двома лампами  
**4000**



x2  
Спеціальна подвійна  
упаковка для LED  
**3000**

#### Назва лінійок:

<b>HD</b>	Heavy Duty Висока вібростійкість	<b>RPB+</b>	Range Power Blue+ Покращена видимість до 50% стильне холодне біле світло
<b>LL</b>	Long Life Вдвічі збільшений строк служби	<b>RPW</b>	Range Power White* 4500K, ефект ксенонового світла
<b>RA</b>	Rallye* Екстремальна яскравість	<b>RPE</b>	Range Performance LED** до 6500K, яскраве біле світло
<b>RP50+</b>	Range Power 50+ Покращена видимість до 50%		
<b>RP150</b>	Range Power 150 Збільшена яскравість до 150%		

\*Важлива інформація! Європі заборонений продаж товарів без омологації ECE.



\*\*Перед використанням світлодіодних ламп з покращеними характеристиками переконайтесь, що це дозволено законодавством.



# NARVA

D A S L I C H T

Lumileds Germany ГмбХ

Філіпштрассе 8  
52068 Аахен  
Німеччина

Tel. +49 (0)3741 746 8181  
E-mail: [info@narva-light.com](mailto:info@narva-light.com)  
[www.narva-light.com](http://www.narva-light.com)

© 2023 Lumileds Holding B.V.  
RU-RU • 2023

Member of **NARVA e.V. Germany** ///