

NARVA
DAS LICHT



OŚWIETLENIE MOTORYZACYJNE

Katalog 2023

SPIS TREŚCI

LED

12/24V SAMOCHODY OSOBOWE I CIĘŻAROWE



**JAKIEGO RODZAJU ŻARÓWEK
O NAPIĘCIU 12/24V POTRZEBUJESZ?** 10

**OŚWIETLENIE SYGNALIZACYJNE
I WEWNĘTRZNE**

Range Performance LED

13

ŻARÓWKI OŚWIETLENIA GŁÓWNEGO
Range Performance LED 12

ŻARÓWKI KONWENCJONALNE

12V SAMOCHODY OSOBOWE



**JAKIEGO RODZAJU ŻARÓWEK
O NAPIĘCIU 12V POTRZEBUJESZ?** 18

**OŚWIETLENIE SYGNALIZACYJNE
I WEWNĘTRZNE**

Żarówki sygnalizacyjne 30

Miniaturowe żarówki halogenowe 32

Żarówki beztrzonkowe 32

Żarówki sufitowe 33

Żarówki z plastikowym trzonkiem (Bax) 34

Range Power Blue+ 36

ZESTAWY ZAPASOWE 38

NARZĘDZIA WSPARCIA SPRZEDAŻY 39

ŻARÓWKI OŚWIETLENIA GŁÓWNEGO

Standard 21

Long Life 23

Range Power 50+ 24

Range Power 150 24

Range Power Blue+ 25

Range Power White 26

Rallye 27

Typy amerykańskie 28

24V SAMOCHODY CIĘŻAROWE



**JAKIEGO RODZAJU ŻARÓWEK
O NAPIĘCIU 24V POTRZEBUJESZ?** 41

Miniaturowe żarówki halogenowe 45

Żarówki beztrzonkowe 46

Żarówki sufitowe 46

Żarówki z plastikowym trzonkiem (Bax) 47

Heavy Duty 48

ZESTAWY ZAPASOWE 49

NARZĘDZIA WSPARCIA SPRZEDAŻY 49

ŻARÓWKI OŚWIETLENIA GŁÓWNEGO

Standard 42

Heavy Duty 43

Rallye 43

**OŚWIETLENIE SYGNALIZACYJNE
I WEWNĘTRZNE**

Żarówki sygnalizacyjne 44

12V MOTOCYKLE



**JAKIEGO RODZAJU ŻARÓWEK
O NAPIĘCIU 12V POTRZEBUJESZ?** 51

ŻARÓWKI OŚWIETLENIA GŁÓWNEGO

Standard 52

ŁAMPY KSENONOWE

SAMOCHODY OSOBOWE I CIĘŻAROWE



**JAKIEGO RODZAJU ŻARÓWEK
O NAPIĘCIU 42/85V POTRZEBUJESZ?** 57

ŻARÓWKI OŚWIETLENIA GŁÓWNEGO

Standard 59

ILUSTRACJE TECHNICZNE 60

TRZONKI (IEC 60061-1) 62

OPAKOWANIA 64

EKSPERT W DZIEDZINIE OŚWIETLENIA SAMOCHODOWEGO



Więcej informacji o firmie NARVA można znaleźć na naszej stronie pod adresem
WWW.NARVA-LIGHT.COM

NASI KLIENCI MAJĄ PIERWSZEŃSTWO

W NARVA najważniejszym priorytetem jest zadowolenie Klientów.

Dostarczamy najwyższej jakości elementy oświetlenia motoryzacyjnego, dzięki którym specjaliści mogą spełniać wszelkie oczekiwania swoich Klientów. To właśnie dzięki NARVA warsztaty i sklepy mogą dostarczać niezawodne produkty oraz świadczyć wysokiej jakości usługi w przystępnej cenie. NARVA przygotowała obszerną ofertę swoich produktów, aby sprostać wymogom wszystkich profesjonalistów na całym świecie. Właściwe zespoły i odpowiedni sprzedawcy dokładają wszelkich starań, aby obsłużyć Klientów w każdym zakątku świata. Naszą dewizą jest sprawne i skuteczne zaspokajanie potrzeb wszystkich Klientów oraz rynków w każdym obszarze naszej działalności.

DOBRA JAKOŚĆ W DOBREJ CENIE

- / NARVA — ponad 70 lat doświadczenia w branży oświetlenia motoryzacyjnego
- / Wszelkierne testy obejmujące cały proces produkcyjny
- / Spójna kontrola jakości wszystkich żarówek
- / Regularne testy na zgodność ze standardami międzynarodowych certyfikatów, w tym IATF 16949, DIN EN ISO 14001, ECE R37, ECE R99
- / Ciągłe inwestycje w innowacje i nowe procesy

Jakość produktów NARVA i procesy produkcyjne w firmie podlegają regularnej kontroli. Nasze produkty spełniają wymogi regulacji ECE* i inne wymogi prawne (w rozdziale Jakiego rodzaju żarówek potrzebujesz na stronie 2 można sprawdzić, które modele żarówek posiadają certyfikaty ECE). Zarówno produkty firmy NARVA, jak i procesy w zakresie marketingu oraz logistyki są systematycznie kontrolowane z wykorzystaniem aktualnych międzynarodowych norm IATF. Europejska Komisja Gospodarcza (ECE) opracowała międzynarodowe wytyczne dla przemysłu samochodowego i dostawców z tej branży. Celem było ograniczenie barier

Nasze biura sprzedaży we współpracy z centralnym magazynem dbają o poszczególnych Klientów i błyskawicznie dostarczają im zamówione produkty.

Właściwe zespoły i odpowiedni sprzedawcy dokładają wszelkich starań, aby zapewnić Klientom najwyższy poziom obsługi w każdym segmencie rynku. Dbalność o Klientów zaczyna się od dostarczania wysokiej jakości produktów w przystępnej cenie. Uważamy, iż w związku z rosnącym natężeniem ruchu na drogach wszystkich kierowców powinno być stać na zakup dobrego jakościowo i niezawodnego oświetlenia samochodowego, które zwiększy bezpieczeństwo i poprawi widoczność.

WYSOKIEJ JAKOŚCI OŚWIETLENIE W PRZYSTĘPNEJ CENIE — TERAZ DOSTĘPNE DLA WSZYSTKICH.

handlowych i zwiększenie bezpieczeństwa na drodze. Produkty niespełniające norm ECE nie mogą być sprzedawane w Europie. Produkty NARVA spełniają wymagania przepisów ECE 37 dla żarówek i 99 dla lamp wyładowczych, w których podane są wytyczne pomiarów strumienia świetlnego i mocy. Certyfikat ISO/TS 16949 jest potwierdzeniem, że bezpieczeństwo i trwałość są nieodłącznym elementem etapów produkcji, marketingu i logistyki w firmie NARVA. Za wszystkimi rozwiązaniami oświetleniowymi oferowanymi przez NARVA stoi ponad 70-letnie doświadczenie i specjalistyczna wiedza. NARVA poddaje swoje elementy oświetlenia samochodowego nieustannym testom w celu ciągłego ich doskonalenia i zagwarantowania jednolitej jakości. Wykonywanie wszystkich testów jakościowych gwarantuje niezawodność produktów NARVA.

*ECE = Europejska Komisja Gospodarcza (Economic Commission for Europe)

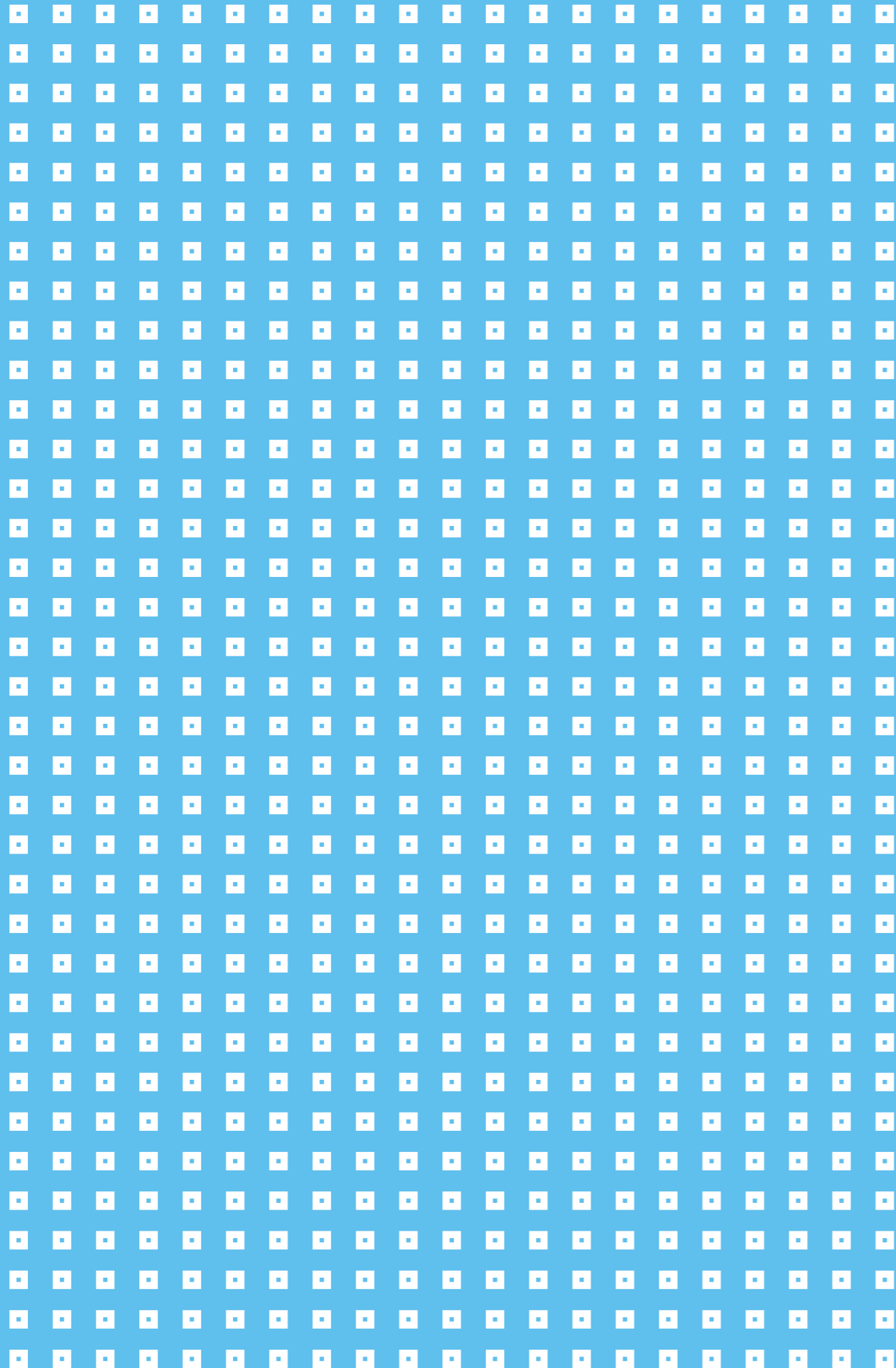

ROZWIĄZANIA TYPU LED RETROFIT

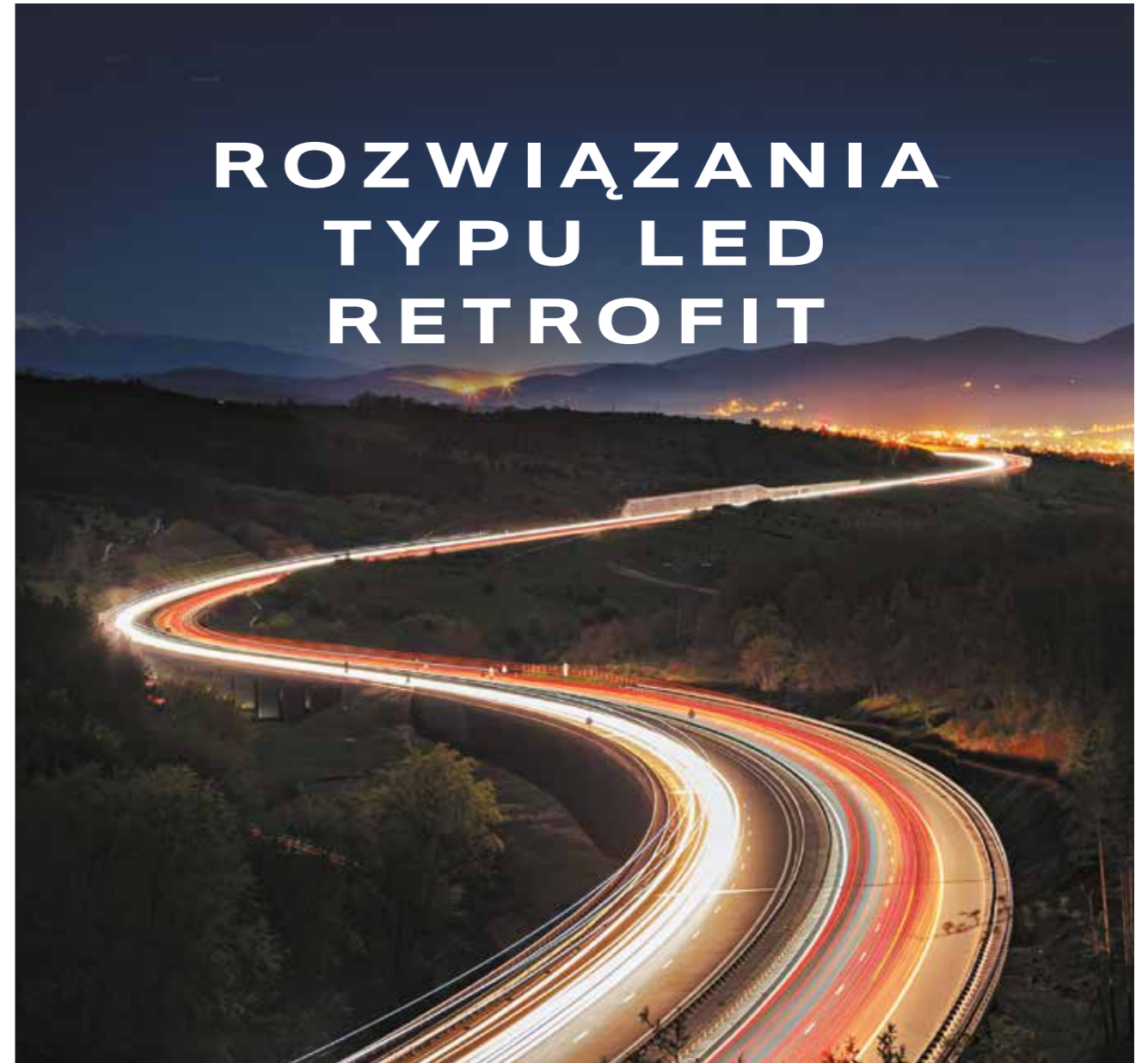

RANGE PERFORMANCE LED



- HL [≈H1]
- HL [≈H3]
- HL [≈H4]
- HL [≈H7]
- HL [≈H11]
- FL [≈H8/H11/H16]
- HL [≈HB3/HB4]
- HL [≈HIR2]

Odpowiedzialność za to, by użytkowanie źródeł światła LED typu retrofit było zgodne z odpowiednimi przepisami, spoczywa na użytkowniku.



LED

ŻARÓWKI 12/24V



Oświetlenie **NARVA Range Performance LED** pozwala w prosty sposób znacząco poprawić wygląd samochodu.

Wyraźne, białe światło wpływa nie tylko na estetykę pojazdu, lecz także na pole widzenia kierowcy, a co za tym idzie — czas jego reakcji i bezpieczeństwo na drodze.

RANGE PERFORMANCE

Jasne, białe światło żarówek czołowych zapewnia doskonałą widoczność i wyjątkowy wygląd samochodu. Kompaktowy rozmiar i przyjazna konstrukcja sprawiają, że montaż tego oświetlenia jest niezwykle łatwy — wystarczy przekręcić produkt i umieścić go w wymaganym położeniu.

Zaawansowana ochrona termiczna chroni przy tym żarówki przed uszkodzeniami spowodowanymi działaniem wysokiej temperatury, dzięki czemu lampy są niezwykle trwałe i wytrzymałe.



Standardowe halogeny



Range Performance LED

MONTAŻ ŻARÓWEK CZOŁOWYCH

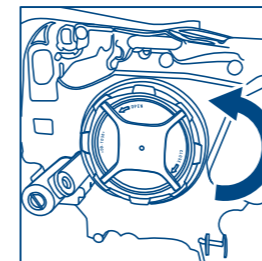

1 Zdejmij pokrywę z reflektora.

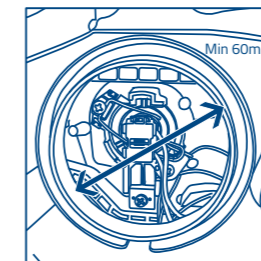

2 Upewnij się, że średnica wewnętrzna wynosi co najmniej 60 mm.

Dla typów H1, H3, H4 i H7

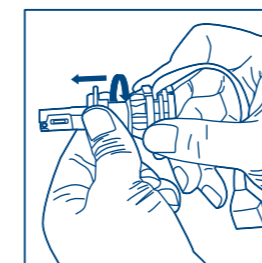

3 Wyjmij pierścień centrujący i zainstaluj go w uchwycie. Zabezpiecz pierścień metalowym klipssem. Zainstaluj żarówkę w oprawce. Delikatnie przekręć żarówkę, aby ją zamocować.

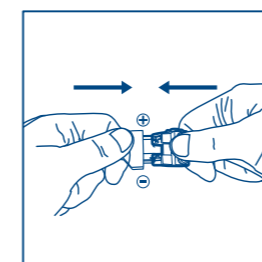
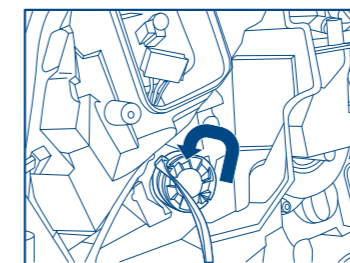

4 Podłącz żarówkę do złącza samochodowego (zwróć uwagę na polaryzację dla typów H1 i H3).

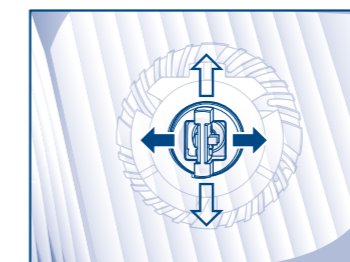

5 Upewnij się, że palnik jest ustawiony w pozycji pionowej.

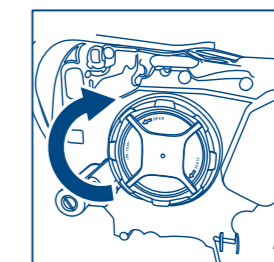

6 Zamknij pokrywę reflektora.

JAKIEGO RODZAJU OŚWIETLENIA LED POTRZEBUJESZ?



OŚWIETLENIE WEWNĘTRZNE OŚWIETLENIE SCHOWKA

OŚWIETLENIE DESKI ROZDZIELCZEJ

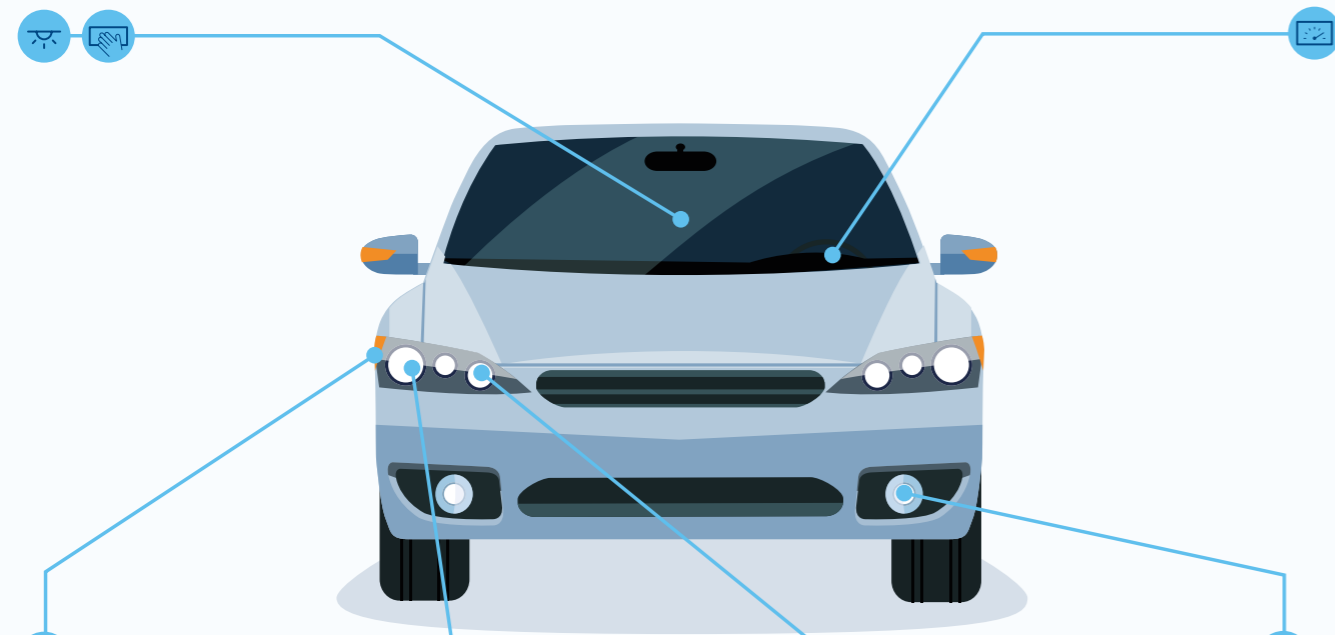

KIERUNKOWSKAZY PRZEDNIE



ŚWIATŁA MIJANIA ŚWIATŁA DROGOWE

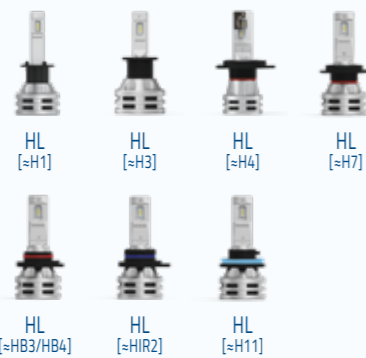

PRZEDNIE ŚWIATŁA PRZECIWMGIELNE

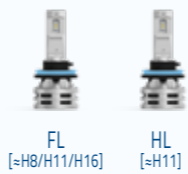

PRZEDNIE ŚWIATŁA POSTOJOWE



ŚWIATŁA STOPU



KIERUNKOWSKAZY TYLNE



OŚWIETLENIE TABLICY



TYLNE ŚWIATŁO PRZECIWMGIELNE

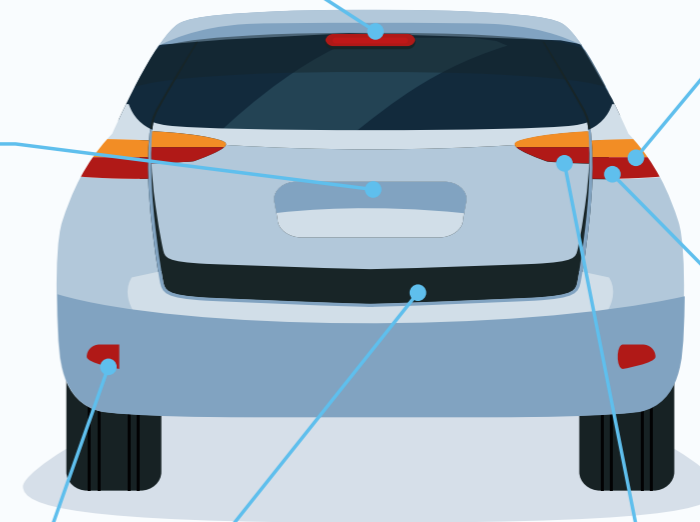

OŚWIETLENIE BAGAŻNIKA











ŚWIATŁO COFANIA



ŚWIATŁA STOPU TYLNE ŚWIATŁA POSTOJOWE



LED

| | | | | | | | |
|---|----------------------------|-----------------------|------------|---------|----------------------|-----------------|------------------|
|  | Typ HL [≈H1] | Nr ref. 0180573000 | V 12/24 | W 19 | Trzonek P14,5s | Szt./opak. 6 | Opakowanie X2 |
|  | Typ HL [≈H3] | Nr ref. 0180583000 | V 12/24 | W 19 | Trzonek PK22s | Szt./opak. 6 | Opakowanie X2 |
|  | Typ HL [≈H4] | Nr ref. 0180323000 | V 12/24 | W 24 | Trzonek P43t-38 | Szt./opak. 6 | Opakowanie X2 |
|  | Typ HL [≈H7] | Nr ref. 0180333000 | V 12/24 | W 24 | Trzonek PX26d | Szt./opak. 6 | Opakowanie X2 |
|  | Typ HL [≈H11] | Nr ref. 0180483000 | V 12/24 | W 24 | Trzonek PGJ19-2 | Szt./opak. 6 | Opakowanie X2 |
|  | Typ FL [≈H8/H11/H16] | Nr ref. 0180363000 | V 12/24 | W 24 | Trzonek PGJ19-1 | Szt./opak. 6 | Opakowanie X2 |
|  | Typ HL [≈HB3/HB4] | Nr ref. 0180383000 | V 12/24 | W 24 | Trzonek P20d/P22d | Szt./opak. 6 | Opakowanie X2 |
|  | Typ HL [≈HIR2] | Nr ref. 0180443000 | V 12/24 | W 24 | Trzonek PX22d | Szt./opak. 6 | Opakowanie X2 |

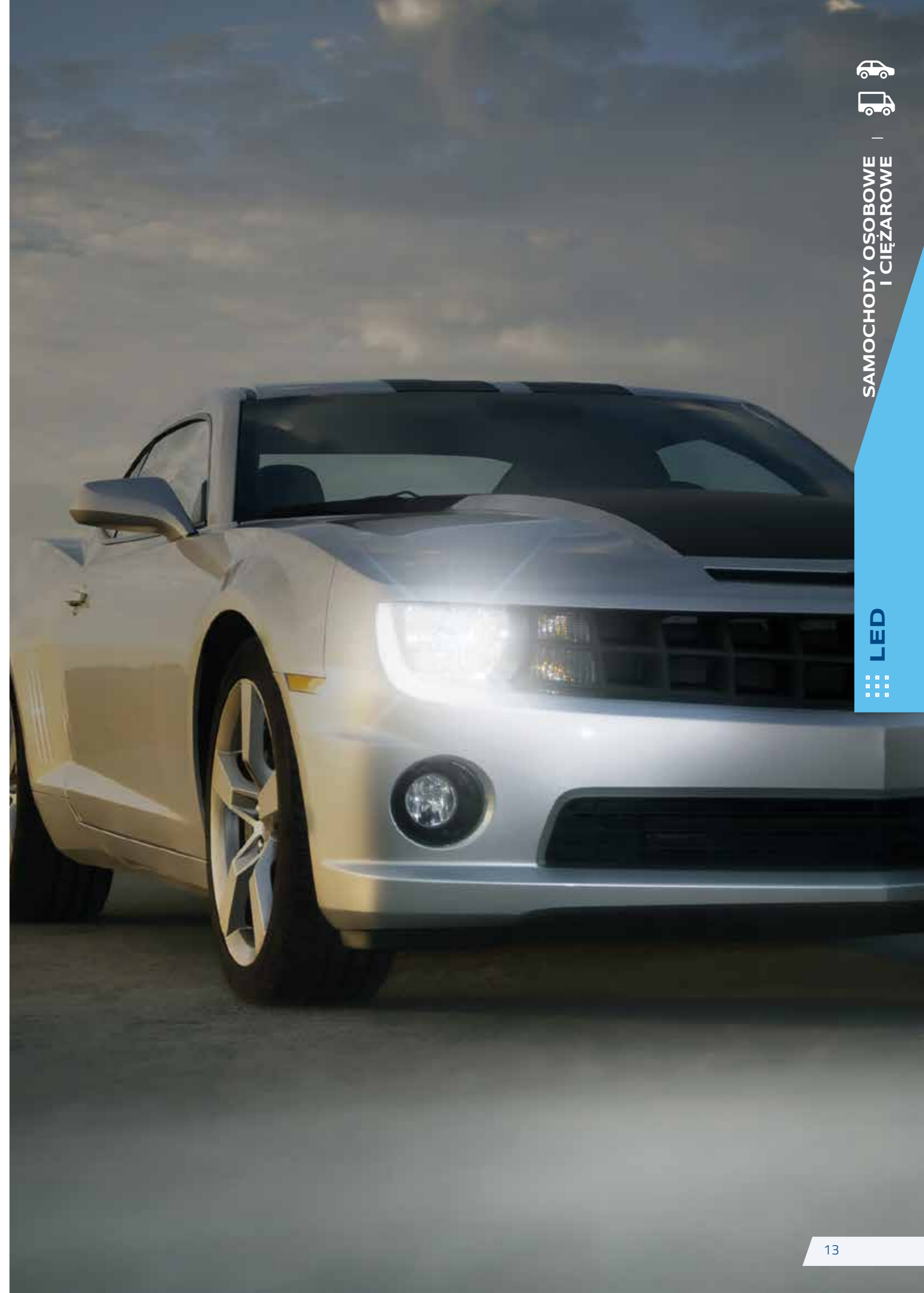







OŚWIETLENIE SYGNALIZACYJNE
I WEWNĘTRZNE

RANGE PERFORMANCE

| Typ | Nr ref. | V | W | Trzonek | Szt./opak. | Opakowanie |
|--|------------|----|-----------|-----------|------------|------------|
|  Typ SI-WHITE [≈W5W] | 0181454100 | 12 | 0.36 | W2.1x9.5d | 6 | B2 |
|  Typ SI-WHITE [≈P21W] | 0181484100 | 12 | 2.20 | BA15S | 6 | B2 |
|  Typ SI-WHITE [≈W21W] | 0180844100 | 12 | 2.20 | W3x16d | 6 | B2 |
|  Typ SI-AMBER [≈PY21W] | 0181494100 | 12 | 2.15 | BAY15D | 6 | B2 |
|  Typ SI-AMBER [≈WY21W] | 0181464100 | 12 | 2.15 | WX3x16d | 6 | B2 |
|  Typ SI-RED [≈P21W] | 0181514100 | 12 | 1.73 | BA15S | 6 | B2 |
|  Typ SI-RED [≈W21W] | 0180874100 | 12 | 1.73 | W3x16d | 6 | B2 |
|  Typ SI-WHITE [≈P21/5W] | 0181474100 | 12 | 2.4/0.48 | BAY15D | 6 | B2 |
|  Typ SI-WHITE [≈W21/5W] | 0180884100 | 12 | 2.4/0.48 | W3x16q | 6 | B2 |
|  Typ SI-RED [≈P21/5W] | 0181524100 | 12 | 1.75/0.65 | BAY15D | 6 | B2 |

OŚWIETLENIE SYGNALIZACYJNE
I WEWNĘTRZNE

RANGE PERFORMANCE

| Typ | Nr ref. | V | W | Trzonek | Szt./opak. | Opakowanie |
|--|------------|----|-----------|-----------|------------|------------|
|  Typ SI-RED [≈W21/5W] | 0181694100 | 12 | 1.75/0.65 | W3x16q | 6 | B2 |
|  Typ SI-WHITE [≈Fest 30 mm] | 0181704000 | 12 | 0.80 | SV8.5 | 6 | B1 |
|  Typ SI-WHITE [≈Fest 38 mm] | 0181714000 | 12 | 0.60 | SV8.5 | 6 | B1 |
|  Typ SI-WHITE [≈Fest 43 mm] | 0181724000 | 12 | 0.60 | SV8.5 | 6 | B1 |
|  Typ SI-WHITE [≈W16W] | 0181644000 | 12 | 1.80 | W2.1x9.5d | 6 | B1 |
|  Typ SI-WHITE [≈R5/R10W] | 0181654100 | 12 | 1.80 | BA15s | 6 | B2 |



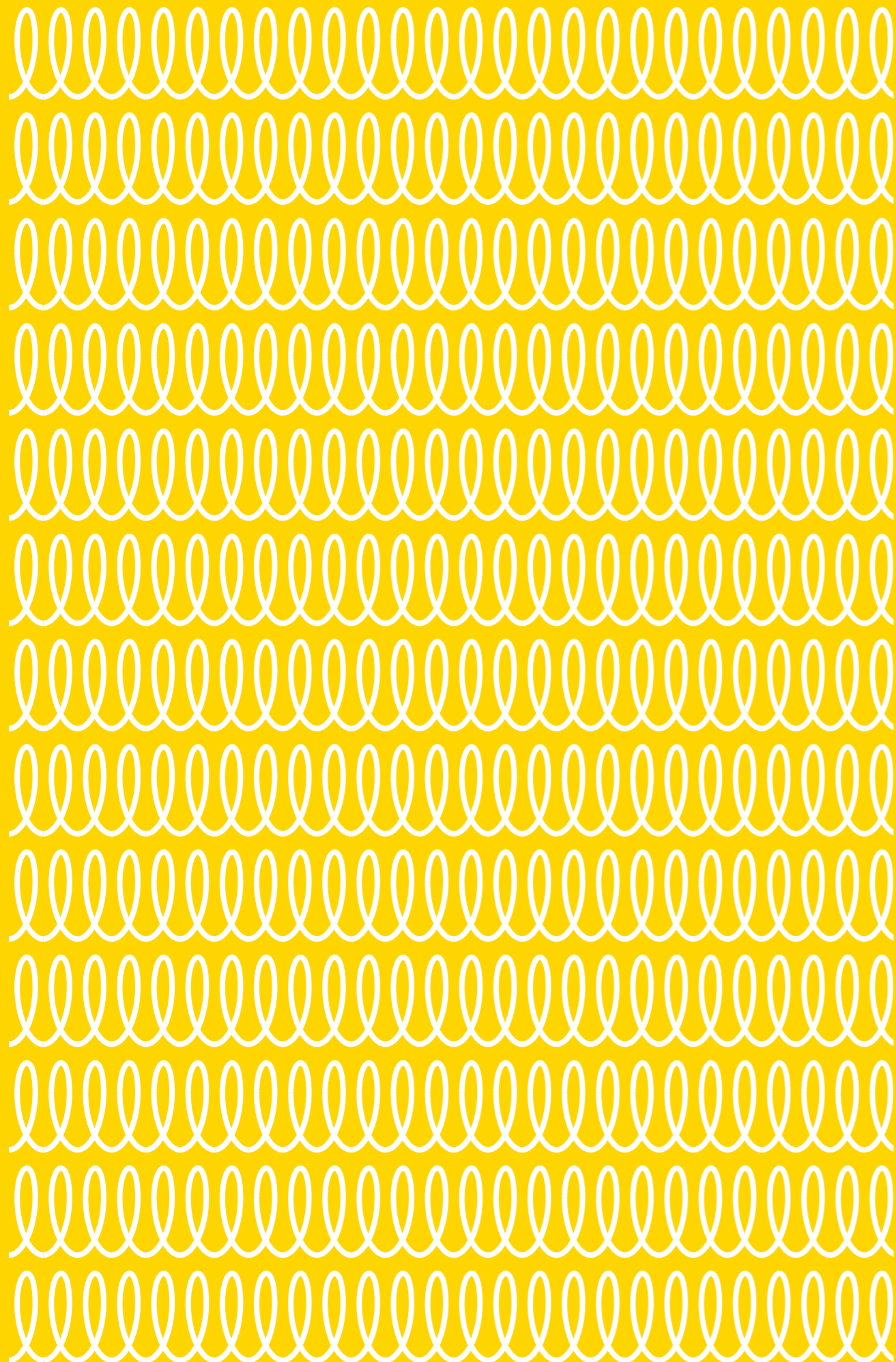

ROZWIĄZANIA KONWENCJONALNE

SAMOCCHODY OSOBOWE



| PODSTAWOWE | TRWAŁOŚĆ | WIĘKSZA WIDOCZNOŚĆ | | STYL | | |
|--|--|--|--|---|---|--|
| Standard <hr/> Wysoka jakość za rozsądną cenę <hr/>  | Long Life <hr/> Dwa razy dłuższy okres eksploatacji <hr/>  | Range Power 50+ <hr/> Do 50% większa widoczność <hr/>  | Range Power 150 <hr/> Do 150% większa jasność <hr/>  | Range Power Blue+ <hr/> Do 50% większa widoczność, białe światło <hr/>  | Range Power White <hr/> Ksenonowe, białe światło 4 500 K <hr/>  | Rallye <hr/> Największa jasność <hr/>  |
| | | | | | Brak homologacji za zgodność z normą ECE* | Brak homologacji za zgodność z normą ECE* |

SAMOCCHODY CIĘŻAROWE



| PODSTAWOWE | TRWAŁOŚĆ | STYL |
|--|---|--|
| Standard <hr/> Wysoka jakość za rozsądną cenę <hr/>  | Heavy Duty <hr/> Odporność na wstrząsy <hr/>  | Rallye <hr/> Największa jasność <hr/>  |
| | | Brak homologacji za zgodność z normą ECE* |

*Ważne Produkty nieoznaczone logo certyfikacji ECE nie posiadają homologacji i nie mogą być sprzedawane w Europie.

ROZWIĄZANIA KONWENCJONALNE



PODSTAWOWE

STANDARD

Podstawowe żarówki NARVA to standardowa oferta oświetleniowa. Reprezentują najlepszy stosunek jakości do ceny, łącząc niezawodność z ekonomią eksploatacji. Podstawowe żarówki NARVA to najlepszy wybór dla kierowców oczekujących najlepszej relacji ceny do osiągnięć, bez uszczerbku dla bezpieczeństwa.



TRWAŁOŚĆ

LONG LIFE

Szeroka gama żarówek ekologicznych została opracowana specjalnie pod kątem wydłużonej żywotności. Ich trwałość jest dwukrotnie większa niż w przypadku standardowych produktów. Rzadsza wymiana oznacza niższe koszty serwisowania, a także ograniczenie negatywnego wpływu na środowisko naturalne.



WIĘKSZA WIDOCZNOŚĆ

RANGE POWER 50+



RANGE POWER 50+

Żarówki Range Power 50+ zapewniają nawet o 50% lepszą widoczność niż standardowe produkty, dłuższą wiązkę świetlną i większą jasność. Są przeznaczone dla kierowców chcących widzieć dalej i wyraźniej.



RANGE POWER 150



RANGE POWER 150

Żarówki Range Power 150 to nawet o 150% większa jasność. Silna wiązka światła powoduje wydłużenie zasięgu widzenia kierowcy. Specjalna konstrukcja żarówki tworzy mocny strumień świetlny, co pozwala uzyskać lepszą wydajność i zapewnia większe bezpieczeństwo.



STYL

RANGE POWER BLUE+



RANGE POWER BLUE+

Żarówki Range Power Blue+ zapewniają nawet o 50% lepszą widoczność niż standardowa żarówka. Dodatkowo mają do 30% chłodniejszą, stylową barwę światła. To produkt adresowany do kierowców chcących widzieć dalej i wyraźniej, tak aby cieszyć się większym bezpieczeństwem i lepszą widocznością. Dodatkowo modny niebieskawy odcień światła pomoże wyróżnić się na drodze.

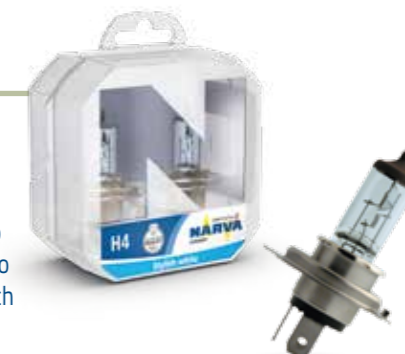

RANGE POWER WHITE



RANGE POWER WHITE*

Żarówki NARVA Range Power White świecą jasnym, stylowym białym światłem. Stylowy efekt ksenonowy uzyskany dzięki temperaturze barwowej 4500 K przypomina światło dzienne i sprawi, że samochód będzie przyciągał spojrzenia. Żarówki Range Power White są przeznaczone dla tych, którzy chcą wyróżnić się w tłumie.



*Brak zgodności z normą ECE. Produkt nie może być sprzedawany ani używany w Europie na drogach publicznych

RALLYE

RALLYE*

Oferując dużą moc zapewniającą lepszą widoczność, gama Rallye została zaprojektowana tak, aby kierowcy mogli widzieć dalej i wyraźniej.

*Brak zgodności z normą ECE. Produkt nie może być sprzedawany ani używany w Europie na drogach publicznych



JAKIEGO RODZAJU ŻARÓWEK O NAPIĘCIU 12V POTRZEBUJESZ?

OŚWIETLENIE SCHOWKA
W5W 17177, C5W 17125, R5W 17171

OŚWIETLENIE WEWNĘTRZNE
W5W 17177, C5W 17125, C10W 17314, H10W 17833

OŚWIETLENIE DESKI ROZDZIELCZEJ
W3W 17097, W5W 17177, W1,2W 17037, BAX -

KIERUNKOWSKAZY BOCZNE
W3W 17097, W5W 17177, WY5W 17169
T4W 17131, H21W 68191, C5W 17125

PRZEDNIE ŚWIATŁA PRZECIWMGIELNE
H1 48320, H3 48321, H4 48881
H7 48328, H8 48076, HB3 48005

ŚWIATŁA MIJANIA ŚWIATŁA DROGOWE ŚWIATŁA DO JAZDY DZiennej
R2 49211, R2 halogen 48121, S2 49531, H1 48320, H2 48420, H3 48321, H4 48881
H7 48328, H8 48076, H9 48077, H10 48095, H11 48078, H12 -, H13 48092

KIERUNKOWSKAZY PRZEDNIE
P21W 17635, PY21W 17638, WY5W 17169, W21W 17632

PRZEDNIE ŚWIATŁA POSTOJOWE
W3W 17097, W5W 17177, W21W 17632, W21W/5W 17919, H27W/1 48041, H27W/2 48042

WY21W 17629, H21W 68191, HY21W -, T4W 17131, R5W 17171, R10W 17311, H5W 17830, 800 series -

ŚWIATŁA STOPU
W3W 17097, W5W 17177, W16W 17631, W21W 17632, W2,3W 17073, R10W 17311, P21W 17635

OŚWIETLENIE TABLICY
R5W 17171, R10W 17311, C5W 17125
W3W 17097, W5W 17177, T4W 17131

OŚWIETLENIE BAGAŻNIKA
R5W 17171, C5W 17125, C10W 17314

TYLNE ŚWIATŁO PRZECIWMGIELNE
P21W 17635, P21/5W 17916, H21W 68191, W16W 17631, W21W 17632

ŚWIATŁA STOPU
P21/5W 17916, P21/4W 7881, P21W 17635, W16W 17631, W21W 17632, W21/5W 17919, R5W 17171

KIERUNKOWSKAZY TYLNE
P21W 17635, PY21W 17638, R10W 17311, W16W 17631, W21W 17632, H6W 68161, H21W 68191

ŚWIATŁO COFANIA
P21W 17635, H6W 68161, H21W 68191
W16W 17631, W21W 17632, R10W 17311

TYLNE ŚWIATŁA POSTOJOWE
H6W 68161, R5W 17171, R10W 17311



SAMOCHOODY OSOBOWE

ŻARÓWKI 12V

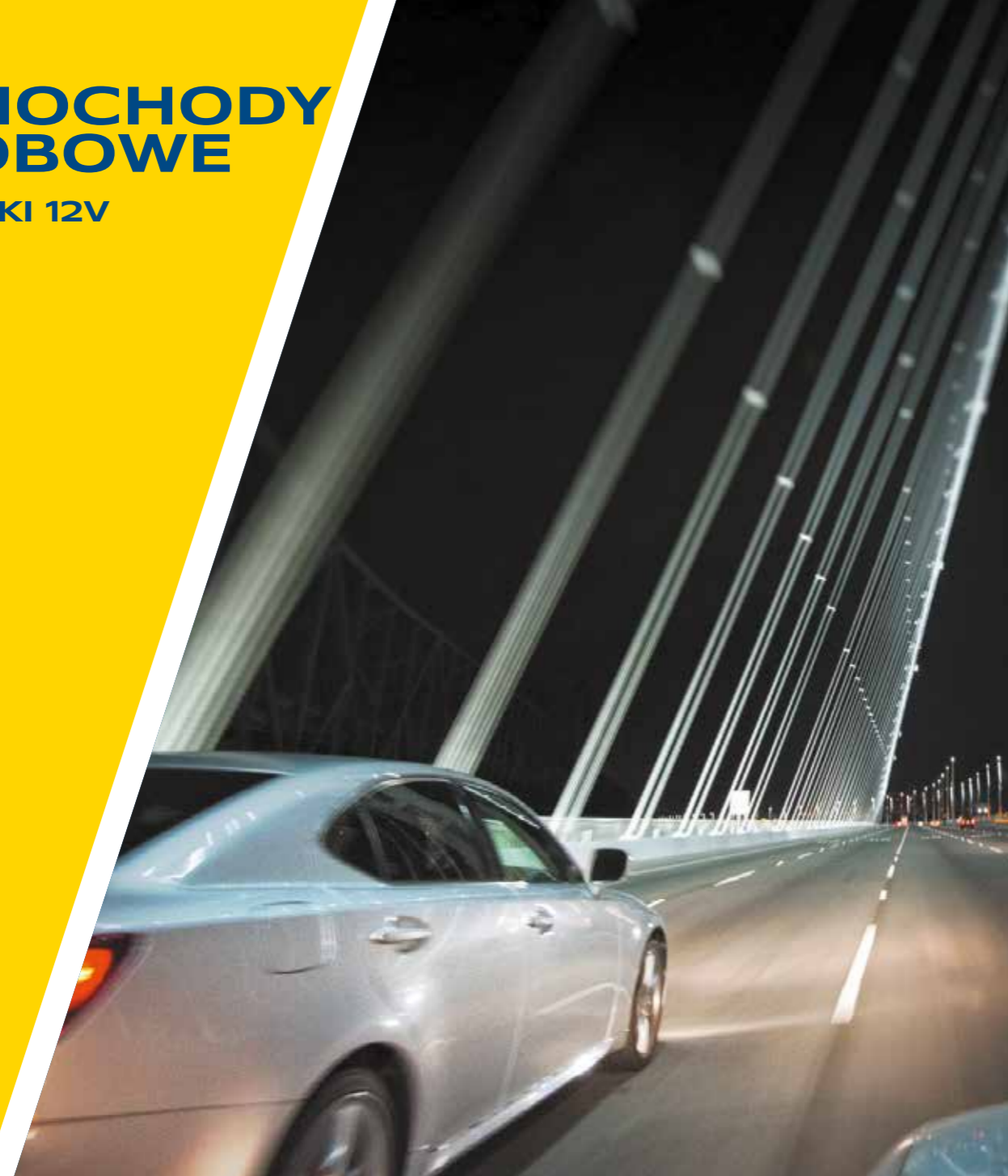











NARVA jest znana z produkcji wysokiej jakości rozwiązań oświetlenia halogenowego, które są trwałe i niezawodne.

Nasze żarówki halogenowe zapewniają lepszą widoczność i większe bezpieczeństwo w każdych warunkach drogowych.

ŻARÓWKI OŚWIETLENIA GŁÓWNEGO

STANDARD

| | ECE | Nr ref. | V | W | Trzonek | Szt./opak. | Opakowania |
|---|---------------|------------|----|-------|---------|------------|------------|
|  | H1 | 483203000 | 12 | 55 | P14,5s | 100 | C1 |
| | | 483204000 | 12 | 55 | P14,5s | 10 | B1 |
|  | H2 | 484203000 | 12 | 55 | X511 | 100 | C1 |
| | | | | | | | |
|  | H3 | 483213000 | 12 | 55 | PK22s | 100 | C1 |
| | | 483214000 | 12 | 55 | PK22s | 10 | B1 |
|  | H4 | 488813000 | 12 | 60/55 | P43t | 100 | C1 |
| | | 488814000 | 12 | 60/55 | P43t-38 | 10 | B1 |
|  | H7 | 483283000 | 12 | 55 | PX26d | 100 | C1 |
| | | 483284000 | 12 | 55 | PX26d | 10 | B1 |
|  | H8 | 480763000 | 12 | 55 | PGJ19-1 | 100 | C1 |
| | | | | | | | |
|  | H9 | 480773000 | 12 | 65 | PGJ19-5 | 100 | C1 |
| | | | | | | | |
|  | H10 (9145) | 480953000 | 12 | 42 | PY20d | 100 | C1 |
| | | | | | | | |
|  | H11 | 0480723000 | 12 | 55 | PGJ19-2 | 100 | C1 |
| | | | | | | | |
|  | H13 (9008) | 480923000 | 12 | 60/55 | P26,4t | 100 | C1 |
| | | | | | | | |





12V | SAMOCHOODY OSOBOWE |

ŻARÓWKI KONWENCJONALNE

ŻARÓWKI OŚWIETLENIA GŁÓWNEGO

STANDARD

| | | | | | | | |
|---|----------------------|-----------------------------------|---------------|---------------|-------------------------|-------------------------|------------------------|
|  | ECE H15 | Nr ref. 480703000 | V 12 | W 15/55 | Trzonek PGJ23t-1 | Szt./opak. 100 | Opakowanie C1 |
|  | ECE HIR2 | Nr ref. 480673000 | V 12 | W 55 | Trzonek PX22d | Szt./opak. 100 | Opakowanie C1 |
|  | ECE R2 Halogen | Nr ref. 481213000 | V 12 | W 45/40 | Trzonek P45t-41 | Szt./opak. 100 | Opakowanie C1 |
|  | ECE R2 | Nr ref. 492113000 | V 12 | W 45/40 | Trzonek P45t | Szt./opak. 100 | Opakowanie C1 |
|  | ECE H27W/1 | Nr ref. 480413000 | V 12 | W 27 | Trzonek PG13 | Szt./opak. 100 | Opakowanie C1 |
|  | ECE H27W/2 | Nr ref. 480423000 | V 12 | W 27 | Trzonek PG13 | Szt./opak. 100 | Opakowanie C1 |
|  | ECE S2 | Nr ref. 495313000 | V 12 | W 35/35 | Trzonek BA20d | Szt./opak. 200 | Opakowanie C1 |
|  | ECE HB1 | Nr ref. 480043000 | V 12 | W 65/45 | Trzonek P29t | Szt./opak. 100 | Opakowanie CP |
|  | ECE HB2 | Nr ref. 488823000 | V 12 | W 67/60 | Trzonek P43t-38 | Szt./opak. 100 | Opakowanie C1 |
|  | ECE HB3 | Nr ref. 480053000 480054000 | V 12 12 | W 60 60 | Trzonek P20d P20d | Szt./opak. 100 10 | Opakowanie C1 B1 |

| | | | | | | | |
|---|------------|-----------------------------------|---------------|---------------|-------------------------|-------------------------|------------------------|
|  | ECE HB4 | Nr ref. 480063000 480064000 | V 12 12 | W 51 51 | Trzonek P22d P22d | Szt./opak. 100 10 | Opakowania C1 B1 |
|---|------------|-----------------------------------|---------------|---------------|-------------------------|-------------------------|------------------------|

| | | | | | | | |
|---|------------|----------------------|---------|------------|------------------|-------------------|------------------|
|  | ECE HB5 | Nr ref. 480073000 | V 12 | W 65/55 | Trzonek PX29t | Szt./opak. 100 | Opakowanie C1 |
|---|------------|----------------------|---------|------------|------------------|-------------------|------------------|

ŻARÓWKI OŚWIETLENIA GŁÓWNEGO

LONG LIFE

| | | | | | | | |
|---|--------------|----------------------|---------|---------|-------------------|-------------------|------------------|
|  | ECE H1 LL | Nr ref. 483223000 | V 12 | W 55 | Trzonek P14,5s | Szt./opak. 100 | Opakowanie C1 |
|---|--------------|----------------------|---------|---------|-------------------|-------------------|------------------|

| | | | | | | | |
|---|--------------|----------------------|---------|------------|--------------------|-------------------|------------------|
|  | ECE H4 LL | Nr ref. 488893000 | V 12 | W 60/55 | Trzonek P43t-38 | Szt./opak. 100 | Opakowanie C1 |
|---|--------------|----------------------|---------|------------|--------------------|-------------------|------------------|

| | | | | | | | |
|---|--------------|----------------------|---------|---------|------------------|-------------------|------------------|
|  | ECE H7 LL | Nr ref. 483293000 | V 12 | W 55 | Trzonek PX26d | Szt./opak. 100 | Opakowanie C1 |
|---|--------------|----------------------|---------|---------|------------------|-------------------|------------------|

| | | | | | | | |
|---|---------------|----------------------|---------|---------|--------------------|-------------------|------------------|
|  | ECE H11 LL | Nr ref. 480783000 | V 12 | W 55 | Trzonek PGJ19-2 | Szt./opak. 100 | Opakowanie C1 |
|---|---------------|----------------------|---------|---------|--------------------|-------------------|------------------|

| | | | | | | | |
|---|---------------|----------------------|---------|-----------|------------------|-------------------|------------------|
|  | ECE 862 LL | Nr ref. 480595000 | V 12 | W 37.5 | Trzonek PGJ13 | Szt./opak. 300 | Opakowanie CP |
|---|---------------|----------------------|---------|-----------|------------------|-------------------|------------------|



12V | SAMOCHODY OSOBOWE |

ŻARÓWKI
KONWENCJONALNE

ŻARÓWKI OŚWIETLENIA GŁÓWNEGO

RANGE POWER 50+

| ECE | Nr ref. | V | W | Trzonek | Szt./opak. | Opakowania |
|-------|-----------|----|----|---------|------------|------------|
| H1 | 483343000 | 12 | 55 | P14,5s | 100 | C1 |
| RP50+ | 483344000 | 12 | 55 | P14,5s | 10 | B1 |
| | 483342100 | 12 | 55 | P14,5s | 10 | S2 |

| ECE | Nr ref. | V | W | Trzonek | Szt./opak. | Opakowanie |
|-------|-----------|----|----|---------|------------|------------|
| H3 | 483353000 | 12 | 55 | PK22s | 100 | C1 |
| RP50+ | | | | | | |

| ECE | Nr ref. | V | W | Trzonek | Szt./opak. | Opakowania |
|-------|-----------|----|-------|---------|------------|------------|
| H4 | 488613000 | 12 | 60/55 | P43t-38 | 100 | C1 |
| RP50+ | 488614000 | 12 | 60/55 | P43t-38 | 10 | B1 |
| | 488612100 | 12 | 60/55 | P43t-38 | 10 | S2 |

| ECE | Nr ref. | V | W | Trzonek | Szt./opak. | Opakowania |
|-------|-----------|----|----|---------|------------|------------|
| H7 | 483393000 | 12 | 55 | PX26d | 100 | C1 |
| RP50+ | 483394000 | 12 | 55 | PX26d | 10 | B1 |
| | 483392100 | 12 | 55 | PX26d | 10 | S2 |

ŻARÓWKI OŚWIETLENIA GŁÓWNEGO

RANGE POWER 150

| ECE | Nr ref. | V | W | Trzonek | Szt./opak. | Opakowanie |
|-------|-----------|----|----|---------|------------|------------|
| H1 | 480682100 | 12 | 55 | P14,5s | 10 | S2 |
| RP150 | | | | | | |

| ECE | Nr ref. | V | W | Trzonek | Szt./opak. | Opakowanie |
|-------|-----------|----|-------|---------|------------|------------|
| H4 | 480692100 | 12 | 60/55 | P43t-38 | 10 | S2 |
| RP150 | | | | | | |

| ECE | Nr ref. | V | W | Trzonek | Szt./opak. | Opakowanie |
|-------|-----------|----|----|---------|------------|------------|
| H7 | 480712100 | 12 | 55 | PX26d | 10 | S2 |
| RP150 | | | | | | |

| ECE | Nr ref. | V | W | Trzonek | Szt./opak. | Opakowanie |
|-------|-----------|----|----|---------|------------|------------|
| H11 | 481012100 | 12 | 55 | PGJ19-2 | 10 | S2 |
| RP150 | | | | | | |

ŻARÓWKI OŚWIETLENIA GŁÓWNEGO

RANGE POWER BLUE+

| ECE | Nr ref. | V | W | Trzonek | Szt./opak. | Opakowania |
|------|-----------|----|----|---------|------------|------------|
| H1 | 486303000 | 12 | 55 | P14,5s | 100 | C1 |
| RPB+ | 486304000 | 12 | 55 | P14,5s | 10 | B1 |
| | 486302100 | 12 | 55 | P14,5s | 10 | S2 |

| ECE | Nr ref. | V | W | Trzonek | Szt./opak. | Opakowanie |
|------|-----------|----|----|---------|------------|------------|
| H3 | 486333000 | 12 | 55 | PK22s | 100 | C1 |
| RPB+ | | | | | | |

| ECE | Nr ref. | V | W | Trzonek | Szt./opak. | Opakowania |
|------|-----------|----|-------|---------|------------|------------|
| H4 | 486773000 | 12 | 60/55 | P43t-38 | 100 | C1 |
| RPB+ | 486774000 | 12 | 60/55 | P43t-38 | 10 | B1 |
| | 486772100 | 12 | 60/55 | P43t-38 | 10 | S2 |

| ECE | Nr ref. | V | W | Trzonek | Szt./opak. | Opakowania |
|------|-----------|----|----|---------|------------|------------|
| H7 | 486383000 | 12 | 55 | PX26d | 100 | C1 |
| RPB+ | 486384000 | 12 | 55 | PX26d | 10 | B1 |
| | 486382100 | 12 | 55 | PX26d | 10 | S2 |

| ECE | Nr ref. | V | W | Trzonek | Szt./opak. | Opakowanie |
|------|-----------|----|-------|---------|------------|------------|
| HB2 | 486763000 | 12 | 67/60 | P43t-38 | 100 | C1 |
| RPB+ | | | | | | |

| ECE | Nr ref. | V | W | Trzonek | Szt./opak. | Opakowanie |
|------|-----------|----|----|---------|------------|------------|
| HB3 | 486163000 | 12 | 60 | P20d | 100 | C1 |
| RPB+ | | | | | | |

| ECE | Nr ref. | V | W | Trzonek | Szt./opak. | Opakowanie |
|------|-----------|----|----|---------|------------|------------|
| HB4 | 486133000 | 12 | 51 | P22d | 100 | C1 |
| RPB+ | | | | | | |

| ECE | Nr ref. | V | W | Trzonek | Szt./opak. | Opakowanie |
|------|-----------|----|-------|---------|------------|------------|
| HB5 | 486293000 | 12 | 65/55 | PX29t | 100 | C1 |
| RPB+ | | | | | | |



12V | SAMOCHODY OSOBOWE

ŻARÓWKI KONWENCJONALNE

ŻARÓWKI OŚWIETLENIA GŁÓWNEGO



RANGE POWER WHITE*

| Typ | Nr ref. | V | W | Trzonek | Szt./opak. | Opakowanie |
|--|-----------|-----------|-------------|---------------------|------------|------------|
|  H1 RPW | 486412100 | 12 | 55 | P14,5s | 10 | S2 |
|  H3 RPW | 486022100 | 12 | 55 | PK22s | 10 | S2 |
|  H4 RPW | 486802100 | 12 | 60/55 | P43t-38 | 10 | S2 |
|  H7 RPW | 486072100 | 12 | 55 | PX26d | 10 | S2 |
|  HB3 (9005) RPW | 486252100 | 12 | 65 | P20d | 10 | S2 |
|  HB4 (9006) RPW | 486262100 | 12 | 55 | P22d | 10 | S2 |
|  H1/W5W PW kit | 980142100 | H1 W5W | 85 5 | P14,5s W2,1x9,5d | 2 2 | SM |
|  H4/W5W PW kit | 980152100 | H4 W5W | 100/90 5 | P43t W2,1x9,5d | 2 2 | SM |
|  H7/W5W PW kit | 980162100 | H7 W5W | 85 5 | PX26d W2,1x9,5d | 2 2 | SM |

*Ważne Produkty nieoznaczone logo certyfikacji ECE nie posiadają homologacji i nie mogą być sprzedawane w Europie.

ŻARÓWKI OŚWIETLENIA GŁÓWNEGO

RALLYE*











| Typ | Nr ref. | V | W | Trzonek | Szt./opak. | Opakowania |
|---|--|----|---------------------------------------|-------------------------------------|-------------------------|----------------------|
|  H1 Rallye | 483503000 483803000 | 12 | 100 130 | P14,5s P14,5s | 100 100 | C1 C1 |
|  H3 Rallye | 483513000 483813000 | 12 | 100 130 | PK22s PK22s | 100 100 | C1 C1 |
|  H4 Rallye | 489013000 489014000 489113000 489513000 | 12 | 100/90 100/90 100/55 130/100 | P43t-38 P43t-38 PX26d P43t | 100 10 100 100 | C1 B1 C1 C1 |
|  H4 Rallye | 488843000 489043000 | 12 | 60/55 100/90 | P45t P45t-41 | 100 100 | C1 C1 |
|  H7 Rallye | 483583000 | 12 | 80 | PX26d | 100 | C1 |
|  HB1 Rallye | 480343000 | 12 | 100/80 | P29t | 100 | C1 |
|  HB3 Rallye | 480253000 | 12 | 100 | P20d | 100 | C1 |
|  HB4 Rallye | 480263000 | 12 | 70 | P22d | 100 | C1 |
|  HB5 Rallye | 480313000 | 12 | 100/80 | PX29t | 100 | C1 |







*Ważne Produkty nieoznaczone logo certyfikacji ECE nie posiadają homologacji i nie mogą być sprzedawane w Europie.



ŻARÓWKI OŚWIETLENIA GŁÓWNEGO

TYPY AMERYKAŃSKIE

| | | | | | | | |
|---|--------------------------------|---|-----------------------------|-----------------------------|---------------------------------------|---------------------------------------|--------------------------------------|
|  | US-Typ 9004 (HB1) | Nr ref. 480043000 | V 12 | W 65/45 | Trzonek P29t | Szt./opak. 100 | Opakowanie CP |
|  | US-Typ 9003 (HB2) | Nr ref. 488823000 | V 12 | W 67/60 | Trzonek P43t-38 | Szt./opak. 100 | Opakowanie C1 |
|  | US-Typ 9005 (HB3) | Nr ref. 480053000 480054000 | V 12 12 | W 60 60 | Trzonek P20d P20d | Szt./opak. 100 10 | Opakowanie C1 B1 |
|  | US-Typ 9006 (HB1) | Nr ref. 480063000 480064000 | V 12 12 | W 51 51 | Trzonek P22d P22d | Szt./opak. 100 10 | Opakowanie C1 B1 |
|  | US-Typ 9007 (HB5) | Nr ref. 480073000 | V 12 | W 65/45 | Trzonek PX29t | Szt./opak. 100 | Opakowanie C1 |
|  | US-Typ 9008 (H13) | Nr ref. 480923000 | V 12 | W 60/55 | Trzonek P26,4t | Szt./opak. 100 | Opakowanie C1 |
|  | US-Typ 9145 (H10) | Nr ref. 480953000 | V 12 | W 42 | Trzonek Y20d | Szt./opak. 100 | Opakowanie C1 |
|  | US-Typ 880 | Nr ref. 480393000 | V 12.8 | W 27 | Trzonek PG13 | Szt./opak. 100 | Opakowanie C1 |
|  | US-Typ 881 | Nr ref. 480403000 | V 12.8 | W 27 | Trzonek PGJ13 | Szt./opak. 100 | Opakowanie C1 |
|  | US-Typ 885 | Nr ref. 480553000 | V 12.8 | W 50 | Trzonek PG13 | Szt./opak. 100 | Opakowanie C1 |

| | | | | | | | |
|---|----------------------|-----------------------------|------------------|------------------|-------------------------|--------------------------|-------------------------|
|  | US-Typ 886 | Nr ref. 480563000 | V 12.8 | W 50 | Trzonek PGJ13 | Szt./opak. 100 | Opakowanie C1 |
|  | US-Typ 889 | Nr ref. 480453000 | V 12.8 | W 27 | Trzonek PGJ13 | Szt./opak. 100 | Opakowanie C1 |
|  | US-Typ 890 | Nr ref. 480463000 | V 12.8 | W 27 | Trzonek PG13 | Szt./opak. 100 | Opakowanie C1 |
|  | US-Typ 893 | Nr ref. 480513000 | V 12.8 | W 37.5 | Trzonek PG13 | Szt./opak. 100 | Opakowanie C1 |
|  | US-Typ 894 | Nr ref. 480543000 | V 12.8 | W 37.5 | Trzonek PGJ13 | Szt./opak. 100 | Opakowanie C1 |
|  | US-Typ 896 | Nr ref. 480523000 | V 12.8 | W 37.5 | Trzonek PGJ13 | Szt./opak. 100 | Opakowanie C1 |







12V | SAMOCHODY OSOBOWE |











ŻARÓWKI KONWENCJONALNE



OŚWIETLENIE SYGNALIZACYJNE I WEWNĘTRZNE

STANDARD

| | | | | | | | |
|---|----------------------------|--|---------------------|---------------------|-------------------------------------|--------------------------------|------------------------------|
|  | ECE (Stop P22) | Nr ref. 174113000 | V 12 | W 15 | Trzonek BA15s | Szt./opak. 200 | Opakowanie CP |
|  | ECE (Stop P25) BA15s | Nr ref. 175113000 | V 12 | W 18 | Trzonek BA15s | Szt./opak. 200 | Opakowanie CP |
|  | ECE P21W | Nr ref. 176353000 176354000 176403000 | V 12 12 12 | W 21 21 21 | Trzonek BA15s BA15s BAU15s | Szt./opak. 200 10 200 | Opakowania CP B2 CP |
|  | ECE PY21W Amber | Nr ref. 176383000 176384000 | V 12 12 | W 21 21 | Trzonek BAU15s BAU15s | Szt./opak. 200 10 | Opakowanie CP B2 |

| | | | | | | | |
|---|----------------------------|-----------------------------------|---------------|-------------------|-----------------------------|-------------------------|------------------------|
|  | ECE P21/4W | Nr ref. 178813000 178814000 | V 12 12 | W 21/4 21/4 | Trzonek BAZ15d PX26d | Szt./opak. 200 10 | Opakowania CP B2 |
|  | ECE P21/5W | Nr ref. 179163000 179164000 | V 12 12 | W 21/5 21/5 | Trzonek BAY15d BAY15d | Szt./opak. 200 10 | Opakowania CP B2 |
|  | ECE (Stop P25) BA15d | Nr ref. 179183000 | V 12 | W 21/5 | Trzonek BA15d | Szt./opak. 200 | Opakowanie CP |
|  | ECE R5W BA15s | Nr ref. 171713000 171714000 | V 12 12 | W 5 5 | Trzonek BA15s BA15s | Szt./opak. 200 10 | Opakowania CP B2 |
|  | ECE R5W BA15d | Nr ref. 171723000 | V 12 | W 5 | Trzonek BA15d | Szt./opak. 200 | Opakowanie CP |
|  | ECE R10W | Nr ref. 173113000 173114000 | V 12 12 | W 10 10 | Trzonek BA15s BA15s | Szt./opak. 200 10 | Opakowania CP B2 |
|  | ECE RY10W | Nr ref. 173173000 | V 12 | W 10 | Trzonek BAU15s | Szt./opak. 200 | Opakowanie CP |
|  | ECE | Nr ref. 170513000 | V 12 | W 2 | Trzonek BA7s | Szt./opak. 200 | Opakowanie CP |
|  | ECE | Nr ref. 170533000 | V 12 | W 2 | Trzonek BA9s | Szt./opak. 200 | Opakowanie CP |
|  | ECE T4W | Nr ref. 171313000 | V 12 | W 4 | Trzonek BA9s | Szt./opak. 200 | Opakowanie CP |



OŚWIETLENIE SYGNALIZACYJNE
I WEWNĘTRZNE

MINIATUROWE ŻARÓWKI
HALOGENOWE

| ECE | Nr ref. | V | W | Trzonek | Szt./opak. | Opakowanie |
|--------|-----------|----|----|---------|------------|------------|
| (H5W) | 178303000 | 12 | 5 | BA9s | 200 | CP |
| H6W | 681613000 | 12 | 6 | BAX9s | 200 | CP |
| (H10W) | 178333000 | 12 | 10 | BA9s | 200 | CP |
| (H20W) | 178353000 | 12 | 20 | BA9s | 200 | CP |
| H21W | 681913000 | 12 | 21 | BAY9s | 200 | CP |

OŚWIETLENIE SYGNALIZACYJNE
I WEWNĘTRZNE

ŻARÓWKI BEZTRZONKOWE

| ECE | Nr ref. | V | W | Trzonek | Szt./opak. | Opakowanie |
|--------------------|-----------|----|-----|-----------|------------|------------|
| (W1,2W) Frosted | 170323000 | 12 | 1.2 | W2x4,6d | 200 | CP |
| (W1,2W) | 170373000 | 12 | 1.2 | W2x4,6d | 200 | CP |
| (W2,2W) | 170593000 | 12 | 2.2 | W2,1x9,5d | 200 | CP |
| W2,3W | 170733000 | 12 | 2.3 | W2x4,6d | 200 | CP |

| ECE | Nr ref. | V | W | Trzonek | Szt./opak. | Opakowanie |
|-----|-----------|----|---|-----------|------------|------------|
| W3W | 170973000 | 12 | 3 | W2,1x9,5d | 200 | CP |

| ECE | Nr ref. | V | W | Trzonek | Szt./opak. | Opakowania |
|-----|-----------|----|---|-----------|------------|------------|
| W5W | 171773000 | 12 | 5 | W2,1x9,5d | 200 | CP |
| | 171774000 | 12 | 5 | W2,1x9,5d | 10 | B2 |

| ECE | Nr ref. | V | W | Trzonek | Szt./opak. | Opakowanie |
|------|-----------|----|---|-----------|------------|------------|
| WY5W | 171693000 | 12 | 5 | W2,1x9,5d | 200 | CP |

| ECE | Nr ref. | V | W | Trzonek | Szt./opak. | Opakowanie |
|------|-----------|----|----|-----------|------------|------------|
| W16W | 176313000 | 12 | 16 | W2,1x9,5d | 200 | CP |

| ECE | Nr ref. | V | W | Trzonek | Szt./opak. | Opakowanie |
|------|-----------|----|----|---------|------------|------------|
| W21W | 176323000 | 12 | 21 | W3x16d | 200 | CP |

| ECE | Nr ref. | V | W | Trzonek | Szt./opak. | Opakowanie |
|-------|-----------|----|----|---------|------------|------------|
| WY21W | 176293000 | 12 | 21 | WX3x16d | 200 | CP |

| ECE | Nr ref. | V | W | Trzonek | Szt./opak. | Opakowanie |
|--------|-----------|----|------|---------|------------|------------|
| W21/5W | 179193000 | 12 | 21/5 | W3x16q | 200 | CP |

OŚWIETLENIE SYGNALIZACYJNE
I WEWNĘTRZNE

ŻARÓWKI SOFITOWE

| ECE | Nr ref. | V | W | Trzonek | Szt./opak. | Opakowanie |
|---------|-----------|----|---|---------|------------|------------|
| T8.2x30 | 170943000 | 12 | 3 | SV7,5 | 200 | CP |

| ECE | Nr ref. | V | W | Trzonek | Szt./opak. | Opakowania |
|-----|-----------|----|---|---------|------------|------------|
| C5W | 171253000 | 12 | 5 | SV8,5 | 200 | CP |
| | 171254000 | 12 | 5 | SV8,5 | 10 | B2 |





|  | ECE | Nr ref. | V | W | Trzonek | Szt./opak. | Opakowanie |
|---|----------|-----------|----|---|---------|------------|------------|
| | T10.5x43 | 171753000 | 12 | 5 | SV8,5 | 200 | CP |

|  | ECE | Nr ref. | V | W | Trzonek | Szt./opak. | Opakowanie |
|---|----------|-----------|----|----|---------|------------|------------|
| | T10.5x43 | 173143000 | 12 | 10 | SV8,5 | 200 | CP |

|  | ECE | Nr ref. | V | W | Trzonek | Szt./opak. | Opakowanie |
|---|----------|-----------|----|----|---------|------------|------------|
| | T10.5x30 | 173153000 | 12 | 10 | SV8,5 | 200 | CP |

|  | ECE | Nr ref. | V | W | Trzonek | Szt./opak. | Opakowanie |
|---|----------|-----------|----|----|---------|------------|------------|
| | T10.5x38 | 173163000 | 12 | 10 | SV8,5 | 200 | CP |

|  | ECE | Nr ref. | V | W | Trzonek | Szt./opak. | Opakowanie |
|---|--------|-----------|----|----|---------|------------|------------|
| | T15x43 | 175123000 | 12 | 18 | SV8,5 | 200 | CP |

|  | ECE | Nr ref. | V | W | Trzonek | Szt./opak. | Opakowanie |
|---|------|-----------|----|----|---------|------------|------------|
| | C21W | 176343000 | 12 | 21 | SV8,5 | 200 | CP |

OŚWIETLENIE SYGNALIZACYJNE
I WEWNĘTRZNE

ŻARÓWKI Z PLASTIKOWYM
TRZONKIEM (BAX)

|  | ECE | Nr ref. | V | W | Trzonek | Szt./opak. | Opakowanie |
|---|-----|-----------|----|-----|-------------------------|------------|------------|
| | | 170063000 | 12 | 0.4 | Bax 8,5d blue violet | 200 | CP |

|  | ECE | Nr ref. | V | W | Trzonek | Szt./opak. | Opakowanie |
|---|-----|-----------|----|---|--------------------|------------|------------|
| | | 170193000 | 12 | 1 | Bax 8,5d orange | 200 | CP |

|  | ECE | Nr ref. | V | W | Trzonek | Szt./opak. | Opakowanie |
|---|-----|-----------|----|-----|------------------------|------------|------------|
| | | 170273000 | 12 | 1.2 | Bax 8,4d light blue | 200 | CP |

|  | ECE | Nr ref. | V | W | Trzonek | Szt./opak. | Opakowanie |
|---|-----|-----------|----|-----|-------------------|------------|------------|
| | | 170283000 | 12 | 1.2 | Bax 8,4d black | 200 | CP |

|  | ECE | Nr ref. | V | W | Trzonek | Szt./opak. | Opakowanie |
|---|-----|-----------|----|-----|------------------|------------|------------|
| | | 170293000 | 12 | 1.2 | Bax 8,5d blue | 200 | CP |

|  | ECE | Nr ref. | V | W | Trzonek | Szt./opak. | Opakowanie |
|---|-----|-----------|----|-----|-------------------|------------|------------|
| | | 170353000 | 12 | 1.2 | Bax 8,5d black | 200 | CP |

|  | ECE | Nr ref. | V | W | Trzonek | Szt./opak. | Opakowanie |
|---|-----|-----------|----|-----|-------------------|------------|------------|
| | | 170363000 | 12 | 1.2 | Bax 8,3d black | 200 | CP |

|  | ECE | Nr ref. | V | W | Trzonek | Szt./opak. | Opakowanie |
|---|-----|-----------|----|-----|--------------------|------------|------------|
| | | 170463000 | 12 | 1.1 | Bax 8,4d orange | 200 | CP |

|  | ECE | Nr ref. | V | W | Trzonek | Szt./opak. | Opakowanie |
|---|-----|-----------|----|-----|-------------------------|------------|------------|
| | | 170473000 | 12 | 1.3 | Bax 8,4d olive green | 200 | CP |





|  | ECE | Nr ref. | V | W | Trzonek | Szt./opak. | Opakowanie |
|---|-----|-----------|----|-----|-------------------|------------|------------|
| | | 170483000 | 12 | 1.5 | Bax 8,4d beige | 200 | CP |

|  | ECE | Nr ref. | V | W | Trzonek | Szt./opak. | Opakowanie |
|---|-----|-----------|----|-----|-------------------|------------|------------|
| | | 170493000 | 12 | 1.5 | Bax 8,5d beige | 200 | CP |

|  | ECE | Nr ref. | V | W | Trzonek | Szt./opak. | Opakowanie |
|---|-----|-----------|----|-----|--------------------|------------|------------|
| | | 170503000 | 12 | 1.5 | Bax 8,5d yellow | 200 | CP |



|  | ECE | Nr ref. | V | W | Trzonek | Szt./opak. | Opakowanie |
|---|-----|-----------|----|---|-------------------------|------------|------------|
| | | 170523000 | 12 | 2 | Bax 8,5d light green | 200 | CP |



| | | | | | | | |
|---|-----|-----------|----|-----|-------------------------|------------|------------|
|  | ECE | Nr ref. | V | W | Trzonek | Szt./opak. | Opakowanie |
| | | 170543000 | 12 | 2 | Bax 8,4d light green | 200 | CP |
|  | ECE | Nr ref. | V | W | Trzonek | Szt./opak. | Opakowanie |
| | | 170573000 | 12 | 2 | Bax 8,5d green | 200 | CP |
|  | ECE | Nr ref. | V | W | Trzonek | Szt./opak. | Opakowanie |
| | | 170583000 | 12 | 2 | Bax 8,3d blue | 200 | CP |
|  | ECE | Nr ref. | V | W | Trzonek | Szt./opak. | Opakowanie |
| | | 170603000 | 12 | 1.8 | Bax 8,4d beige | 200 | CP |
|  | ECE | Nr ref. | V | W | Trzonek | Szt./opak. | Opakowanie |
| | | 171633000 | 12 | 5 | Bax 10d black | 100 | C1 |



OŚWIETLENIE SYGNALIZACYJNE I WEWNĘTRZNE

RANGE POWER BLUE+

| | | | | | | | |
|---|-------------|-----------|----|---|-----------|------------|------------|
|  | ECE | Nr ref. | V | W | Trzonek | Szt./opak. | Opakowanie |
| | W5W RPB+ | 171893000 | 12 | 5 | W2,1x9,5d | 200 | CP |
|  | ECE | Nr ref. | V | W | Trzonek | Szt./opak. | Opakowanie |
| | H6W RPB+ | 681633000 | 12 | 6 | BAX9s | 200 | CP |

OŚWIETLENIE SYGNALIZACYJNE I WEWNĘTRZNE

TYPY AMERYKAŃSKIE

| | | | | | | | |
|---|---------|-----------|---------|----------|----------|------------|------------|
|  | US-Typ | Nr ref. | V | W | Trzonek | Szt./opak. | Opakowanie |
| | 3156 | 179413000 | 12.8 | 32CP | W2,5x16d | 200 | CP |
|  | US-Typ | Nr ref. | V | W | Trzonek | Szt./opak. | Opakowanie |
| | 3157 | 179453000 | 12.8/14 | 32/3CP | W2,5x16q | 200 | CP |
|  | US-Typ | Nr ref. | V | W | Trzonek | Szt./opak. | Opakowanie |
| | 3157 NA | 179483000 | 12.8/14 | 24/2.2CP | W2,5x16q | 200 | CP |



ŻARÓWKI
KONWENCJONALNE





12V | SAMOCHODY OSOBOWE



ZESTAWY ZAPASOWE

STANDARD

W wielu krajach europejskich istnieje wymóg lub zalecenie posiadania zestawu zapasowych żarówek w pojeździe. Oferowane przez nas zestawy dają kierowcom poczucie bezpieczeństwa przy każdym wyjeździe.

| Opis | Nr ref. | Zawartość | W | Trzonek | Liczba sztuk | |
|---|-----------|-----------------------------|-------|-----------|--------------|-----------|
|  Minizestaw zapasowy H4 | 980043010 | H4 | 60/55 | P43t | 1 | |
| | | P21W | 21 | BA15s | 1 | |
| | | R5W | 5 | BA15s | 1 | |
| | | W5W | 5 | W2,1x9,5d | 1 | |
| | | Flat fuse | | | 2 | |
| | | Liczba sztuk w opak. | | | | 20 |
|  Zestaw zapasowy H4 | 984003010 | H4 | 60/55 | P43t | 1 | |
| | | P21/5W | 21/5 | BAY15d | 1 | |
| | | P21W | 21 | BA15s | 1 | |
| | | R5W | 5 | BA15s | 1 | |
| | | C5W | 5 | SV8,5 | 1 | |
| | | W5W | 5 | W2,1x9,5d | 1 | |
| | | Flat fuse | | | 4 | |
| | | Liczba sztuk w opak. | | | | 20 |
|  Zestaw zapasowy H7/H1 | 984353010 | H7 | 55 | PX26d | 1 | |
| | | 17 | 55 | P14,5s | 1 | |
| | | P21/5W | 21/5 | BAY15d | 1 | |
| | | P21W | 21 | BA15s | 1 | |
| | | PY21W | 21 | BAU15s | 1 | |
| | | C5W | 5 | SV8,5 | 1 | |
| | | W5W | 5 | W2,1x9,5d | 1 | |
| | | Flat fuse | | | 4 | |
| | | Liczba sztuk w opak. | | | | 20 |

ZESTAWY ZAPASOWE

RANGE POWER WHITE*

| Opis | Nr ref. | Zawartość | W | Trzonek | Liczba sztuk |
|--|-----------|-----------------------------|--------|-----------|--------------|
|  Zestaw H1/W5W | 980142100 | H1 | 85 | P14,5s | 2 |
| | | W5W | 5 | W2,1x9,5d | 2 |
| | | Liczba sztuk w opak. | | | |
|  Zestaw H1/W5W | 980152100 | H4 | 100/90 | P43t | 2 |
| | | W5W | 5 | W2,1x9,5d | 2 |
| | | Liczba sztuk w opak. | | | |
|  Zestaw H7/W5W | 980162100 | H7 | 85 | P14,5s | 2 |
| | | W5W | 5 | W2,1x9,5d | 2 |
| | | Liczba sztuk w opak. | | | |

*Ważne Produkty nieoznaczone logo certyfikacji ECE nie posiadają homologacji i nie mogą być sprzedawane w Europie.

NARZĘDZIA WSPARCIA SPRZEDAŻY

| | | | | |
|--|--|--|--|--|
|  | Ekspozytor na ladę GOC: 98027700 W komplecie: <ul style="list-style-type: none"> standardowe C1 żarówki 20x H7 standardowe C1 żarówki 10x H4 |  | Ekspozytor podłogowy GOC: 99026700 Trwała, kartonowa ekspozycja podłogowa, dostarczana pusta. <ul style="list-style-type: none"> 12 haczyków Wymienny topper | |
| | Szafka 12V GOC (pusta): 980173000 GOC (pełna): 980223000 Dostarczana pusta lub wypełniona żarówkami (poniżej zestaw produktów). Odporna metalowa obudowa Kompaktowe wymiary: 37 x 17.6 x 59.5 cm Zamykana W komplecie: <table border="0"> <tr> <td> <ul style="list-style-type: none"> 10x H1 10x H3 30x H4 50x H7 30x P21/5W </td> <td> <ul style="list-style-type: none"> 30x P21W 30x R5W BA15 30x R10W 30x T4W 30x C5W </td> <td> <ul style="list-style-type: none"> 20x Fest T10,5x43 20x W1,2W 20x W3W 30x W5W </td> </tr> </table> | | <ul style="list-style-type: none"> 10x H1 10x H3 30x H4 50x H7 30x P21/5W | <ul style="list-style-type: none"> 30x P21W 30x R5W BA15 30x R10W 30x T4W 30x C5W |
| <ul style="list-style-type: none"> 10x H1 10x H3 30x H4 50x H7 30x P21/5W | <ul style="list-style-type: none"> 30x P21W 30x R5W BA15 30x R10W 30x T4W 30x C5W | <ul style="list-style-type: none"> 20x Fest T10,5x43 20x W1,2W 20x W3W 30x W5W | | |

SAMOCHOODY CIĘŻAROWE

ŻARÓWKI 24V



Łącząc odporność na wibracje z wysoką jakością, nasze źródła światła 24V są solidne i niezawodne w reflektorach dzisiejszych pojazdach ciężarowych.

Żarówki **NARVA** do samochodów ciężarowych charakteryzują się odpornością na wibracje i najwyższą jakością.

Sprawdź naszą gamę 24 V, gdy wymagana jest większa wytrzymałość i trwałość.

JAKIEGO RODZAJU ŻARÓWEK O NAPIĘCIU 24V POTRZEBUJESZ?

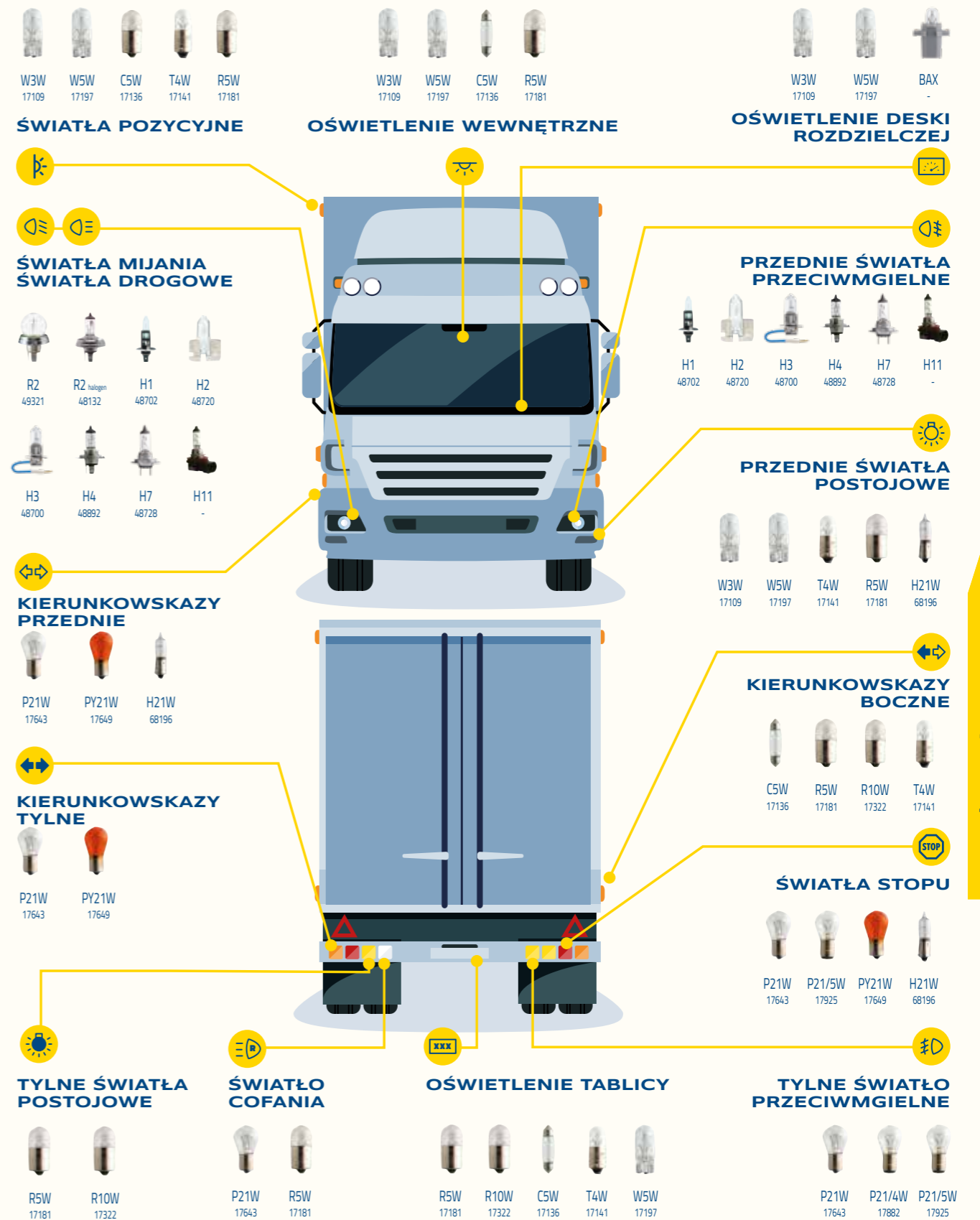





ŻARÓWKI OŚWIETLENIA GŁÓWNEGO

STANDARD

| | ECE | Nr ref. | V | W | Trzonek | Szt./opak. | Opakowania |
|---|------------|-----------|----|-------|---------|------------|------------|
|  | H1 | 487023000 | 24 | 70 | P14,5s | 100 | C1 |
| | | 487024000 | 24 | 70 | P14,5s | 10 | B1 |
|  | H2 | 487203000 | 24 | 70 | X511 | 100 | C1 |
| | | | | | | | |
|  | H3 | 487003000 | 24 | 70 | PK22s | 100 | C1 |
| | | | | | | | |
|  | H4 | 488923000 | 24 | 75/70 | P43t | 100 | C1 |
| | | 488924000 | 24 | 75/70 | P43t-38 | 10 | B1 |
|  | H7 | 487283000 | 24 | 70 | PX26d | 100 | C1 |
| | | 487284000 | 24 | 70 | PX26d | 10 | B1 |
|  | R2 Halogen | 481323000 | 24 | 55/50 | P45t-41 | 100 | C1 |
| | | | | | | | |
|  | R2 | 493213000 | 24 | 55/50 | P45t | 100 | C1 |
| | | | | | | | |





ŻARÓWKI OŚWIETLENIA GŁÓWNEGO

HEAVY DUTY

| | ECE | Nr ref. | V | W | Trzonek | Szt./opak. | Opakowanie |
|---|-------|-----------|----|-------|---------|------------|------------|
|  | H1 HD | 487083000 | 24 | 70 | P14,5s | 100 | C1 |
| | | | | | | | |
|  | H3 HD | 487093000 | 24 | 70 | PK22s | 100 | C1 |
| | | | | | | | |
|  | H4 HD | 488983000 | 24 | 75/70 | P43t-38 | 100 | C1 |
| | | | | | | | |
|  | H7 HD | 487293000 | 24 | 70 | PX26d | 100 | C1 |
| | | | | | | | |

ŻARÓWKI OŚWIETLENIA GŁÓWNEGO

RALLYE*

| | Typ | Nr ref. | V | W | Trzonek | Szt./opak. | Opakowania |
|---|----------------|-----------|----|---------|---------|------------|------------|
|  | H1 Rallye | 483503000 | 12 | 100 | P14,5s | 100 | C1 |
| | | 483803000 | 12 | 130 | P14,5s | 100 | C1 |
|  | H3 Rallye | 483513000 | 12 | 100 | PK22s | 100 | C1 |
| | | 483813000 | 12 | 130 | PK22s | 100 | C1 |
|  | H4 Rallye | 489013000 | 12 | 100/90 | P43t-38 | 100 | C1 |
| | | 489014000 | 12 | 100/90 | P43t-38 | 10 | B1 |
| | | 489113000 | 12 | 100/55 | PX26d | 100 | C1 |
| | | 489513000 | 12 | 130/100 | P43t | 100 | C1 |
|  | H4 Rallye P45t | 488843000 | 12 | 60/55 | P45t | 100 | C1 |
| | | 489043000 | 12 | 100/90 | P45t-41 | 100 | C1 |

*Ważne Produkty nieoznaczone logo certyfikacji ECE nie posiadają homologacji i nie mogą być sprzedawane w Europie.



OŚWIETLENIE SYGNALIZACYJNE
I WEWNĘTRZNE

STANDARD

| | ECE | Nr ref. | V | W | Trzonek | Szt./opak. | Opakowanie |
|---|--------------|------------------------|----|------|---------|------------|------------|
|  | | 179273000 | 24 | 21/5 | BA15d | 200 | CP |
|  | P21W | 176433000 176434000 | 24 | 21 | BA15s | 200 | CP |
|  | P21/4W | 178823000 | 24 | 21/4 | BAZ15d | 200 | CP |
|  | P21/5W | 179253000 | 24 | 21/5 | BAY15d | 200 | CP |
|  | Stop P22 | 174213000 | 24 | 15 | BA15s | 200 | CP |
|  | R5W BA15s | 171813000 171814000 | 24 | 5 | BA15s | 200 | CP |
|  | R5W | 171823000 | 24 | 5 | BA15d | 200 | CP |
|  | R10W | 173223000 | 24 | 10 | BA15d | 200 | CP |
|  | | 170613000 | 24 | 3 | BA7s | 200 | CP |
|  | | 170633000 | 24 | 2 | BA9s | 200 | CP |



| ECE | Nr ref. | V | W | Trzonek | Szt./opak. | Opakowanie |
|-----|-----------|----|---|---------|------------|------------|
| T4W | 171413000 | 24 | 4 | BA9s | 200 | CP |

OŚWIETLENIE SYGNALIZACYJNE
I WEWNĘTRZNE

MINIATUROWE ŻARÓWKI
HALOGENOWE



| ECE | Nr ref. | V | W | Trzonek | Szt./opak. | Opakowanie |
|------|-----------|----|----|---------|------------|------------|
| H21W | 681963000 | 24 | 21 | BAY9s | 200 | CP |





24V | SAMOCHODY CIĘŻAROWE |

ŻARÓWKI
KONWENCJONALNE





OŚWIETLENIE SYGNALIZACYJNE I WEWNĘTRZNE

ŻARÓWKI BEZTRZONKOWE

| | ECE | Nr ref. | V | W | Trzonek | Szt./opak. | Opakowanie |
|---|---------|-----------|----|-----|-----------|------------|------------|
|  | (W1,2W) | 170403000 | 24 | 1.2 | W2x4,6d | 200 | CP |
|  | W3W | 171093000 | 24 | 3 | W2,1x9,5d | 200 | CP |
|  | W5W | 171973000 | 24 | 5 | W2,1x9,5d | 200 | CP |











OŚWIETLENIE SYGNALIZACYJNE I WEWNĘTRZNE

ŻARÓWKI SUFITOWE

| | ECE | Nr ref. | V | W | Trzonek | Szt./opak. | Opakowanie |
|---|----------|-----------|----|----|---------|------------|------------|
|  | T8.2x30 | 171043000 | 24 | 3 | SV7,5 | 200 | CP |
|  | C5W | 171363000 | 24 | 5 | SV8,5 | 200 | CP |
|  | T10.5x43 | 171853000 | 24 | 5 | SV8,5 | 200 | CP |
|  | T10.5x43 | 173273000 | 24 | 10 | SV8,5 | 200 | CP |
|  | T15x43 | 175223000 | 24 | 18 | SV8,5 | 200 | CP |

OŚWIETLENIE SYGNALIZACYJNE I WEWNĘTRZNE





ŻARÓWKI Z PLASTIKOWYM TRZONKIEM (BAX)

| | ECE | Nr ref. | V | W | Trzonek | Szt./opak. | Opakowanie |
|---|-----|-----------|----|-----|------------------------|------------|------------|
|  | | 170223000 | 24 | 1.2 | EBS-R4 yellow | 200 | CP |
|  | | 170383000 | 24 | 1.2 | Bax 8,3d grey | 200 | CP |
|  | | 170393000 | 24 | 1.2 | Bax 8,5d grey | 200 | CP |
|  | | 170673000 | 24 | 1.8 | Bax 8,4d blue | 200 | CP |
|  | | 170763000 | 24 | 1.2 | Bax 8,5d brown | 200 | CP |
|  | | 170813000 | 24 | 1.4 | REF29 white | 200 | CP |
|  | | 170823000 | 24 | 1.4 | Bax 8,4d light green | 200 | CP |
|  | | 171023000 | 24 | 1.2 | EBS-R6 brown | 200 | CP |
|  | | 171033000 | 24 | 1.2 | EBS-R white 1,25 mm FR | 200 | CP |
|  | | 170723000 | 24 | 1.2 | EBS-R white frosted | 200 | CP |



24V | SAMOCHODY CIĘŻAROWE

ŻARÓWKI KONWENCJONALNE

| | ECE | Nr ref. | V | W | Trzonek | Szt./opak. | Opakowanie |
|--|----------|-----------|----|----|---------|------------|------------|
|  | P21W HD | 176443000 | 24 | 21 | BA15s | 200 | CP |
|  | PY21W HD | 176493000 | 24 | 21 | BAU15s | 200 | CP |
|  | T4W HD | 171433000 | 24 | 4 | BA9s | 200 | CP |
|  | R5W HD | 171863000 | 24 | 5 | BA15s | 200 | CP |
|  | R10W HD | 173283000 | 24 | 10 | BA15s | 200 | CP |

ZESTAWY ZAPASOWE

Zestawy zapasowe są zalecane w większości krajów, a we Francji nawet obowiązkowe. NARVA zaprojektowała zestawy pozwalające kierowcom szybko i łatwo wymieniać przepalone żarówki.

| Opis | Nr ref. | Zawartość | W | Trzonek | Liczba sztuk |
|---|---------------------------------|-----------|-------|-----------|--------------|
|  | Zestaw zapasowy H4 986143010 | H4 | 75/70 | P43t | 2 |
| | | P21W | 21 | BA15s | 6 |
| | | R10W | 10 | BA15s | 2 |
| | | C10W | 10 | SV8,5 | 2 |
| | | W5W | 5 | W2,1x9,5d | 2 |
| | | Flat fuse | | | 8 |
| Liczba sztuk w opak. | | | | | 20 |

| Opis | Nr ref. | Zawartość | W | Trzonek | Liczba sztuk |
|---|---------------------------------|-----------|----|-----------|--------------|
|  | Zestaw zapasowy H7 986303010 | H7 | 70 | PX26d | 2 |
| | | P21W | 21 | BA15s | 4 |
| | | PY21W | 21 | BA15s | 2 |
| | | R10W | 10 | BA15s | 2 |
| | | C10W | 10 | SV8,5 | 2 |
| | | W5W | 5 | W2,1x9,5d | 2 |
| Liczba sztuk w opak. | | | | | 20 |

NARZĘDZIA WSPARCIA SPRZEDAŻY



Szafka

GOC (pusta): 990287000

GOC (pełna): 980173000

Dostarczana wypełniona żarówkami (poniżej zestaw produktów).

Odporna metalowa obudowa

Kompaktowe wymiary: 37 x 17.6 x 59.5 cm

Zamykana

W komplecie:

- 15x H1
- 15x H3
- 10x H4
- 20x H7
- 10x P21W
- 10x PY21W HD
- 10x R5W
- 10x R10W
- 10x T4W
- 10x W3W
- 10x W5W
- 10x W12W
- 10x C5W

MOTOCYKLE ŻARÓWKI 12V



NARVA oferuje żarówki do oświetlenia motocyklowego, uwzględniające potrzeby współczesnych kierowców i pojazdów. Zapewniają one poziom bezpieczeństwa i widoczności oczekiwane przez dzisiejszych wymagających klientów.

JAKICH ŻARÓWEK DO MOTOCYKLA POTRZEBUJESZ?



ŚWIATŁA MIJANIA ŚWIATŁA DROGOWE



KIERUNKOWSKAZY PRZEDNIE



TYLNE ŚWIATŁA POSTOJOWE

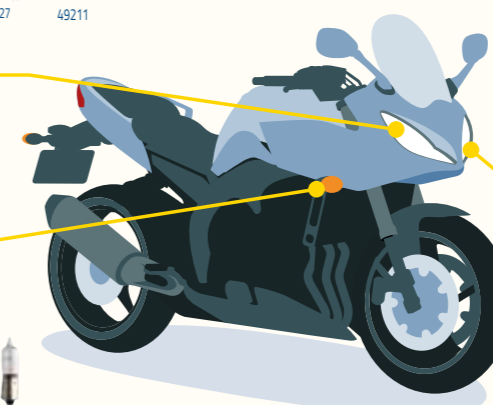

PRZEDNIE ŚWIATŁA POSTOJOWE



ŚWIATŁA STOPU

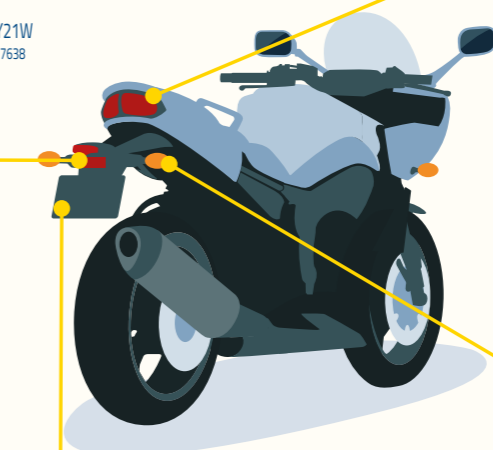



KIERUNKOWSKAZY TYLNE





OŚWIETLENIE TABLICY





| | ECE | Nr ref. | V | W | Trzonek | Szt./opak. | Opakowanie |
|---|-----|-----------|----|-------|---------|------------|------------|
|  | HS1 | 482203000 | 12 | 35/35 | PX43t | 100 | C1 |

| | ECE | Nr ref. | V | W | Trzonek | Szt./opak. | Opakowanie |
|---|-----|-----------|---|----|---------|------------|------------|
|  | H3 | 483013000 | 6 | 55 | PK22s | 100 | C1 |

| | ECE | Nr ref. | V | W | Trzonek | Szt./opak. | Opakowanie |
|---|-----------|-----------|----|-------|---------|------------|------------|
|  | H4 Rallye | 482223000 | 12 | 35/35 | P43t-38 | 100 | C1 |

| | ECE | Nr ref. | V | W | Trzonek | Szt./opak. | Opakowania |
|---|-----|-----------|----|----|---------|------------|------------|
|  | S3 | 490143000 | 12 | 15 | P26s | 200 | CP |
| | | 490043000 | 6 | 15 | P26s | 200 | CP |

| | ECE | Nr ref. | V | W | Trzonek | Szt./opak. | Opakowania |
|--|-----------|-----------|----|-------|-----------|------------|------------|
|  | (M5) | 420073000 | 12 | 35/35 | P15d-25-1 | 100 | C1 |
| | P15d-25-1 | 420053000 | 12 | 25/25 | P15d-25-1 | 100 | C1 |
| | | 420013000 | 12 | 18/18 | P15d-25-1 | 100 | C1 |

| | ECE | Nr ref. | V | W | Trzonek | Szt./opak. | Opakowania |
|---|-----------|-----------|----|-------|-----------|------------|------------|
|  | (M5) | 420173000 | 12 | 35/35 | P15d-25-3 | 100 | C1 |
| | P15d-25-3 | 420153000 | 12 | 25/25 | P15d-25-3 | 100 | C1 |

| | ECE | Nr ref. | V | W | Trzonek | Szt./opak. | Opakowania |
|---|-------|-----------|----|-------|---------|------------|------------|
|  | (M5) | 420273000 | 12 | 35/35 | BA20d | 100 | C1 |
| | BA20d | 420253000 | 12 | 25/25 | BA20d | 100 | C1 |





LAMPY KSENONOWE

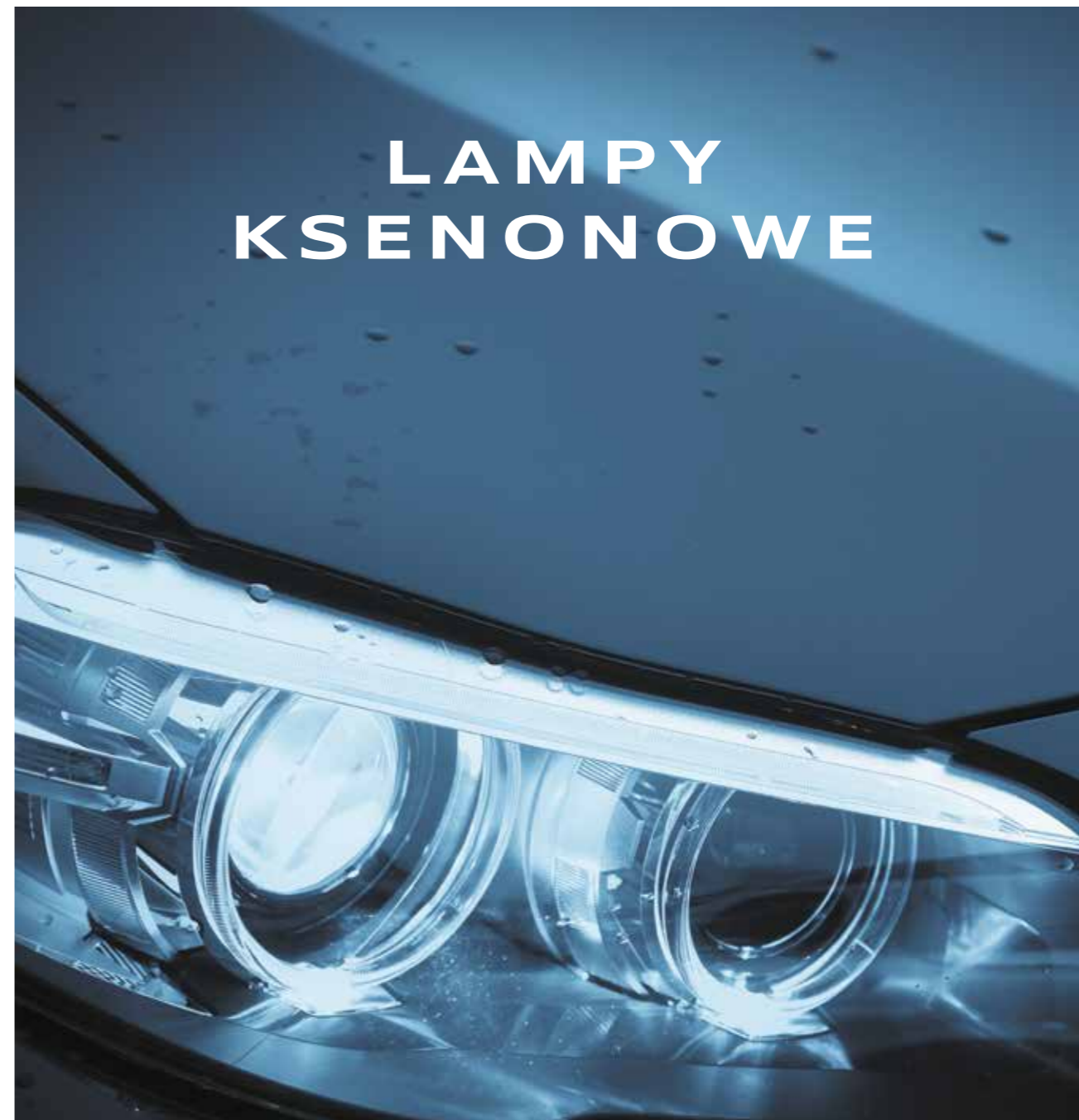

SAMOCZODY OSOBOWE I CIĘŻAROWE



- D1S
- D1R
- D2S
- D2R
- D3S
- D3R
- D4S



LAMPY KSENONOWE



JAKIEGO TYPU LAMPY POTRZEBUJESZ?



ŚWIATŁA MIJANIA ŚWIATŁA DROGOWE



D1S

D1R

D2S







D2R

D3S

D4S

Lampy ksenonowe **NARVA** emitują piękne białe światło o precyzyjnej wiązce. Zapewniają znakomitą widoczność, a w efekcie również bezpieczeństwo.

Technologia ksenonowa **NARVA** oznacza długą żywotność i jasne światło na drodze. To wyposażone w specjalne szkło kwarcowe blokujące promieniowanie UV rozwiązanie oświetleniowe zapewnia doskonałą widoczność, maksymalne bezpieczeństwo, umożliwiające kierowcom dalsze widzenie.

| | | | | | | | |
|---|------------|----------------------|---------|---------|--------------------|-----------------|------------------|
|  | ECE D1S | Nr ref. 840103000 | V 85 | W 35 | Trzonek PK32d-2 | Szt./opak. 2 | Opakowanie C1 |
|  | ECE D1R | Nr ref. 840113000 | V 85 | W 35 | Trzonek PK32d-3 | Szt./opak. 2 | Opakowanie C1 |
|  | ECE D2S | Nr ref. 840023000 | V 85 | W 35 | Trzonek P32d-2 | Szt./opak. 2 | Opakowanie C1 |
|  | ECE D2R | Nr ref. 840063000 | V 85 | W 35 | Trzonek P32d-3 | Szt./opak. 2 | Opakowanie C1 |
|  | ECE D3S | Nr ref. 840323000 | V 42 | W 35 | Trzonek PK32d-5 | Szt./opak. 2 | Opakowanie C1 |
|  | ECE D4S | Nr ref. 840423000 | V 42 | W 35 | Trzonek P32d-5 | Szt./opak. 2 | Opakowanie C1 |

SYSTEMY OŚWIETLENIA KSENONOWEGO

Główne zalety

- / Doskonałe parametry świetlne
- / Barwa i natężenie światła przypominające światło dzienne
- / Wyjątkowa trwałość
- / Niewielkie zużycie energii



Xenon HID
(Wysokowydajna
lampa wyładowcza)

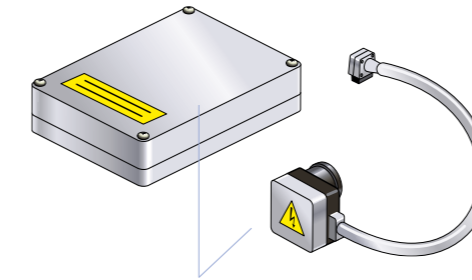

**Statecznik elektroniczny
i starter wysokiego napięcia**



Złożony **system optyczny**
z automatycznym systemem
poziomowania oraz funkcją
czyszczenia reflektorów



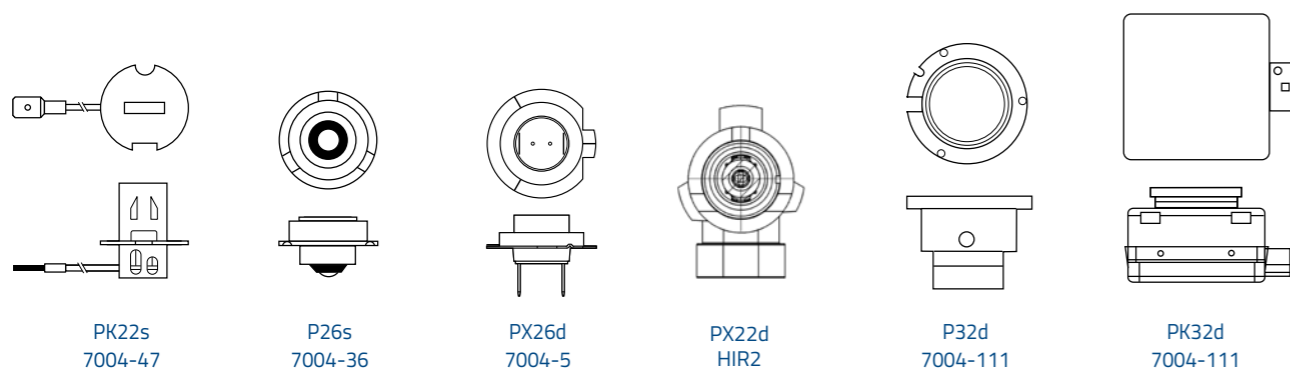
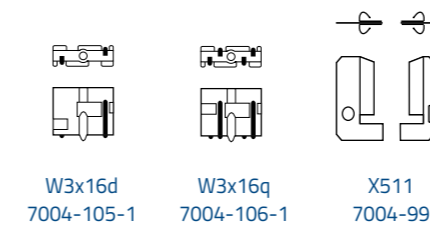
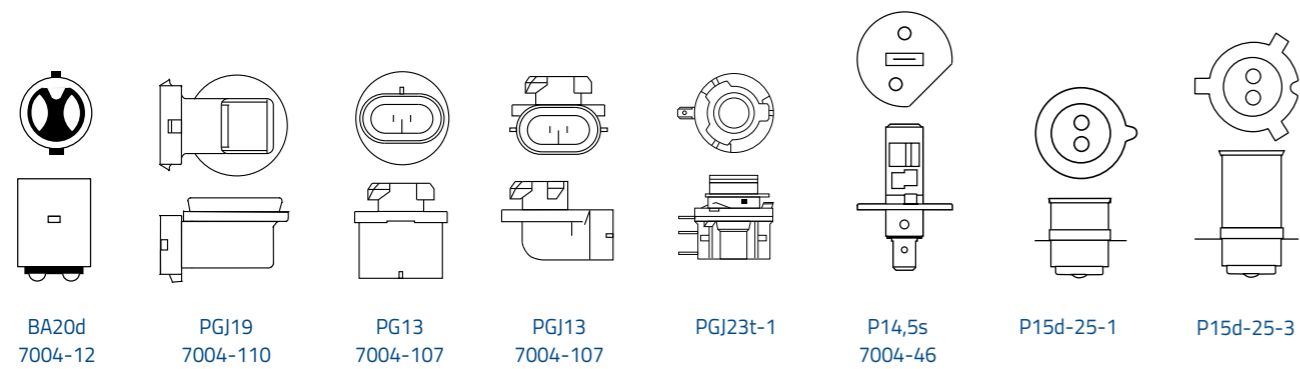
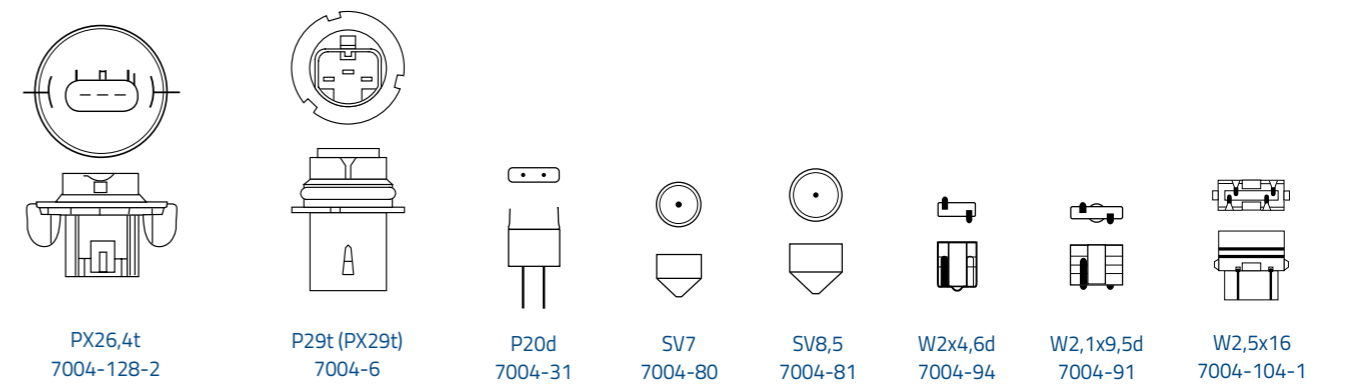
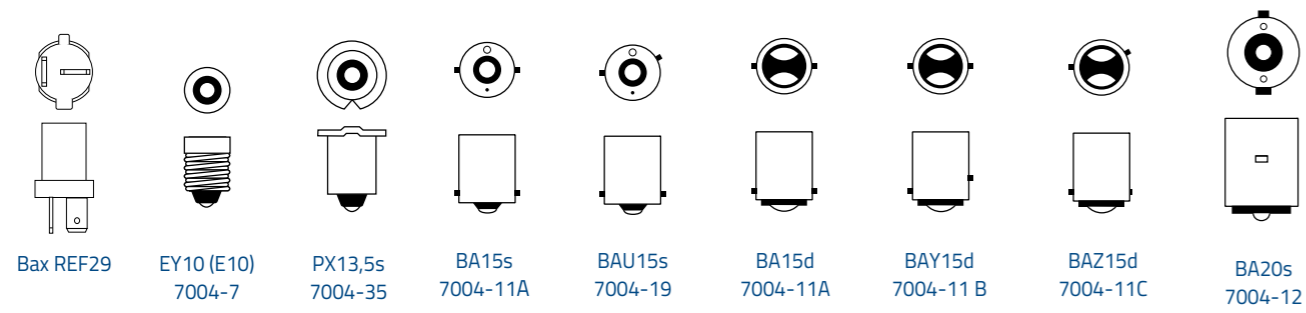
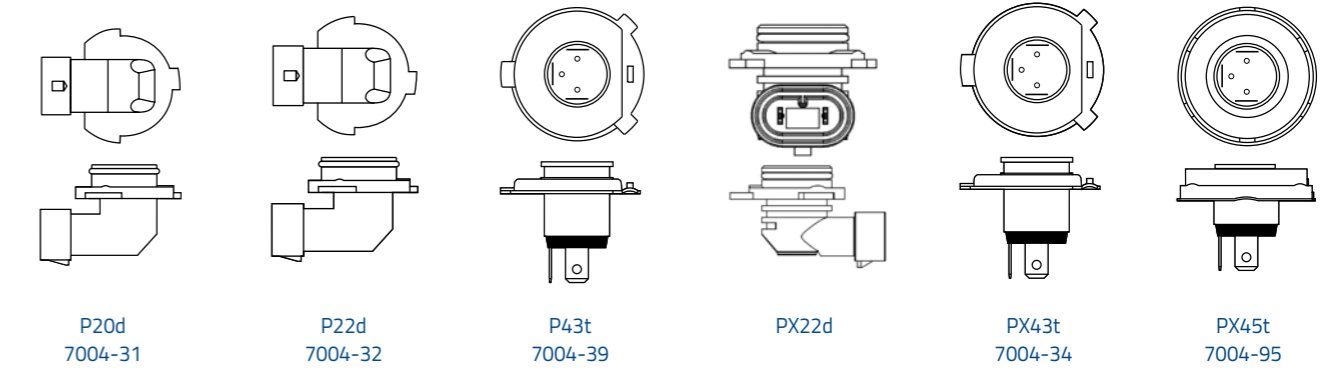
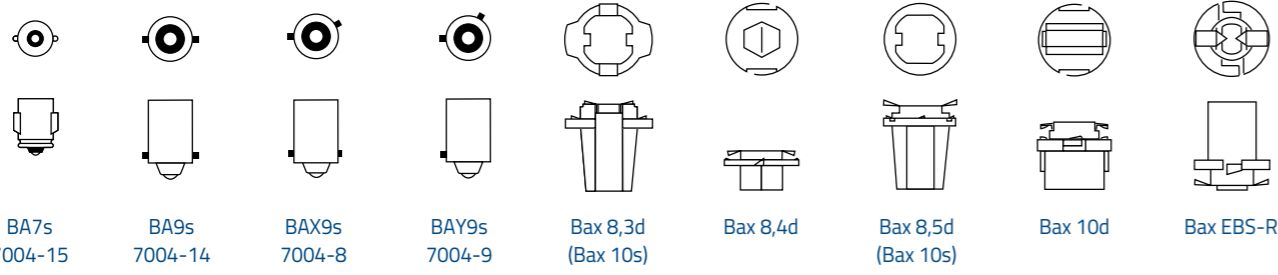



Opakowanie kartonikowe



Blistry



Zestawy zapasowe

OPAKOWANIA

Informacje o kodach zamówieniowych produktów NARVA



Kod typu opakowania
Kod zamówieniowy produktu



Specjalne opakowanie produktów NARVA

Opakowanie jest używane zarówno do specjalnych podwójnych zestawów, jak i do zestawów zapasowych. Informacje o produkcie są wyraźnie widoczne z tyłu, co pomaga klientom podjąć świadomą decyzję o wyborze.

Atrakcyjne opakowanie umożliwia obejrzenie produktu znajdującego się w jego wnętrzu, a mocna konstrukcja chroni towar zarówno podczas transportu, jak i w sklepie.

- / Ekonomiczne
- / Mniej odpadów
- / Przejrzyste informacje
- / Mocna konstrukcja



C1/CP
Opakowanie kartonikowe
3000



S2/SM
Specjalne podwójne opakowanie
2100



B1/B2
Pojedynczy blister / podwójny blister
4000



x2
Specjalne podwójne opakowanie dla LED
3000

Skróty nazw gamy produktowej

| | | | |
|--------------|--|-------------|---|
| HD | Heavy Duty Odporność na wstrząsy | RPB+ | Range Power Blue+ Do 50% większa widoczność, białe światło |
| LL | Long Life Dwa razy dłuższy okres eksploatacji | RPW | Range Power White* Ksenonowe, białe światło 4500 K |
| RA | Rallye* Największa jasność | RPE | Range Performance LED** Do 6500 K, jasne, białe światło |
| RP50+ | Range Power 50+ Do 50% większa widoczność | | |
| RP150 | Range Power 150 Do 150% większa jasność | | |

*Ważne Produkty nieoznaczone logo certyfikacji ECE nie posiadają homologacji i nie mogą być sprzedawane w Europie.



odpowiedzialność za to, by użytkowanie źródeł światła LED typu retrofit było zgodne z odpowiednimi przepisami, spoczywa na użytkowniku.

NARVA

D A S L I C H T

Lumileds Germany GmbH

Philipsstraße 8
52068 Aachen
Germany

Tel. +49 (0)3741 746 8181
E-mail: info@narva-light.com
www.narva-light.com

© 2023 Lumileds Holding B.V.
PL-PL • 2023

Member of **NARVA e.V. Germany** ///