

NARVA
DAS LICHT



GÉPJÁRMŰ- VILÁGÍTÁS

2023-as katalógus

TARTALOM

LED

12/24 V SZEMÉLY- ÉS TEHERGÉPJÁRMŰ



MILYEN TÍPUSÚ UTÓLAGOS LED-MEGOLDÁSRA VAN SZÜKSÉGE?	10	JELZŐLÁMPAIZZÓK ÉS BELSŐ VILÁGÍTÁS	14
		Range Performance LED	
FÉNYSZÓRÓK			
Range Performance LED	12		

HAGYOMÁNYOS

12 V SZEMÉLYGÉPJÁRMŰ



MILYEN 12 V-OS AUTÓIZZÓRA VAN SZÜKSÉGE?	20	JELZŐLÁMPAIZZÓK ÉS BELSŐ VILÁGÍTÁS	
FÉNYSZÓRÓK		Jelzőlámpaizzók	30
Standard	21	Miniatűr halogénizzók	32
Long Life	23	Üvegfejű izzók	32
Range Power 50+	24	Szofita izzók	33
Range Power 150	24	Műanyag foglalatú izzók (Bax)	34
Range Power Blue+	25	Range Power Blue+	36
Range Power White	26	TARTALÉK IZZÓKÉSZLETEK	38
Rallye	27	ÉRTÉKESÍTÉSI ESZKÖZÖK	39
Amerikai típusok	28		

24 V TEHERGÉPJÁRMŰ



MILYEN 24 V-OS AUTÓIZZÓRA VAN SZÜKSÉGE?	41	Miniatűr halogénizzók	45
FÉNYSZÓRÓK		Üvegfejű izzók	46
Standard	42	Szofita izzók	46
Heavy Duty	43	Műanyag foglalatú izzók (Bax)	47
Rallye	43	Heavy Duty	48
JELZŐLÁMPAIZZÓK ÉS BELSŐ VILÁGÍTÁS		TARTALÉK IZZÓKÉSZLETEK	49
Jelzőlámpaizzók	44	ÉRTÉKESÍTÉSI ESZKÖZÖK	49

12 V KÉTKERESKŰ JÁRMŰ



MILYEN, KÉTKERESKŰ JÁRMŰBE VALÓ IZZÓRA VAN SZÜKSÉGE?	51	FÉNYSZÓRÓK	52
		Standard	

XENON

SZEMÉLY- ÉS TEHERGÉPJÁRMŰ



MILYEN IZZÓRA VAN SZÜKSÉGE?	57	FÉNYSZÓRÓK	59
		Standard	

MŰSZAKI ÁBRÁK	60
FOGLALATOK (IEC 60061-1)	62
CSOMAGOLÁS	64

A GÉPJÁRMŰ- VILÁGÍTÁSTECHNIKA SZAKÉRTŐJE



A NARVA céggel kapcsolatos további tudnivalóért látogasson el webhelyünkre:

WWW.NARVA-LIGHT.COM

ELSŐK A VÁSÁRLÓINK

A NARVA számára a vásárlók elégedettsége az első számú szempont.

A NARVA jó minőségű gépjármű-világítástechnikai termékeket szállít, hogy a szakemberek teljes mértékben ki tudják elégíteni ügyfeleik igényeit. A NARVA révén a műhelyek és boltok megbízható termékeket és jó minőségű szolgáltatásokat tudnak kínálni megfizethető áron. A NARVA kifejlesztett egy átfogó termékválasztékot, hogy a világ minden részén megfelelőhessen a szakemberek igényeinek. A NARVA márkahű csapatai és terjesztői szerte a világon elkötelezettek a vásárlók kiszolgálása és tájékoztatása iránt.

Minden szakterületünkön igyekszünk hatékonyan és jó hatásfokkal megfelelni a vásárlók és a piac minden elvárásának. Értékesítési irodáink a központi áruházzal együtt gondosan odafigyelnek a vásárlók igényeire és a hatékony kiszállítási szolgáltatásra.

MEGFIZETHETŐ MINŐSÉGÜNK

- / NARVA, több mint 70 év gépjármű-világítástechnikai tapasztalat
- / Mindenre kiterjedő tesztelés a teljes gyártási folyamat alatt
- / Egységes minőség-ellenőrzés minden egyes izzó esetében
- / Megfelelőségi ellenőrzés és nemzetközi tanúsítási folyamatok, köztük a következők: IATF 16949, DIN EN ISO 14001, ECE R37, ECE R99
- / Folyamatos beruházás a termékmegújításba és új technológiákba

A NARVA-termékek és gyártási technológiák minőségét rendszeresen ellenőrizzük. Termékeink megfelelnek az ECE*-követelményeknek és más jogszabályi előírásoknak. (Az ECE-jóváhagyással rendelkező termékeket lásd: Melyik világítási megoldásra van szüksége? , 2. oldal.) A NARVA gyártási technológiáit, valamint marketing- és logisztikai folyamatait rendszeresen ellenőrizzük a jelenlegi nemzetközi IATF műszaki szabványok alapján. Az ECE nemzetközi útmutatókat hozott létre a gépjárműipar és annak beszállítói számára, hogy csökkentse a kereskedelmi korlátokat és növelje a közlekedésbiztonságot.

*ECE = Economic Commission for Europe (Európai Gazdasági Bizottság)

A NARVA márkahű csapatai és terjesztői elkötelezetten dolgoznak, hogy minden szakterületen a legkiválóbb szolgáltatást nyújtsák, ügyfeleik legnagyobb meglepedésére.

A vásárlókkal való törődés ott kezdődik, hogy jó minőségű termékeket kínálunk megfizethető áron.

Mivel napjainkban az utak egyre zsúfoltabbak, hiszünk abban, hogy kell lennie egy minden járművezető számára megfizethető, jó minőségű és megbízható világítási megoldásnak, amely növeli a biztonságot és javítja a látási viszonyokat.

A JÓ MINŐSÉGŰ VILÁGÍTÁS, MEGFIZETHETŐ ÁRON, MA MÁR MINDENKI SZÁMÁRA ELÉRHETŐ.

Az ECE-előírásoknak nem megfelelő termékeket tilos közutakon használni.

A NARVA termékei megfelelnek az izzólámpákra vonatkozó ECE 37, illetve a gázkisüléssel fénnyforrásokra vonatkozó ECE 99 előírásoknak, amelyek megszabják többek között azok méretét, fénnyáramát és teljesítményét.

Az ISO/TS 16949 a bizonyíték arra, hogy termékeinknek fontos jellemzője a biztonság és stabilitás a gyártás, a marketing és a logisztika területén.

A NARVA világítási megoldásai mögött több mint 70 év tapasztalat és technológiai tudás áll. A NARVA folyamatosan teszteli gépjárművilágítástechnikai termékeit, hogy javítsa azokat, és a termékek egyetlen minőségűek legyenek. A minőség-ellenőrzési tesztek követelményeinek maradéktalan betartása garantálja az összes NARVA-termék megbízhatóságát.

UTÓLAGOS LED-MEGOLDÁSOK

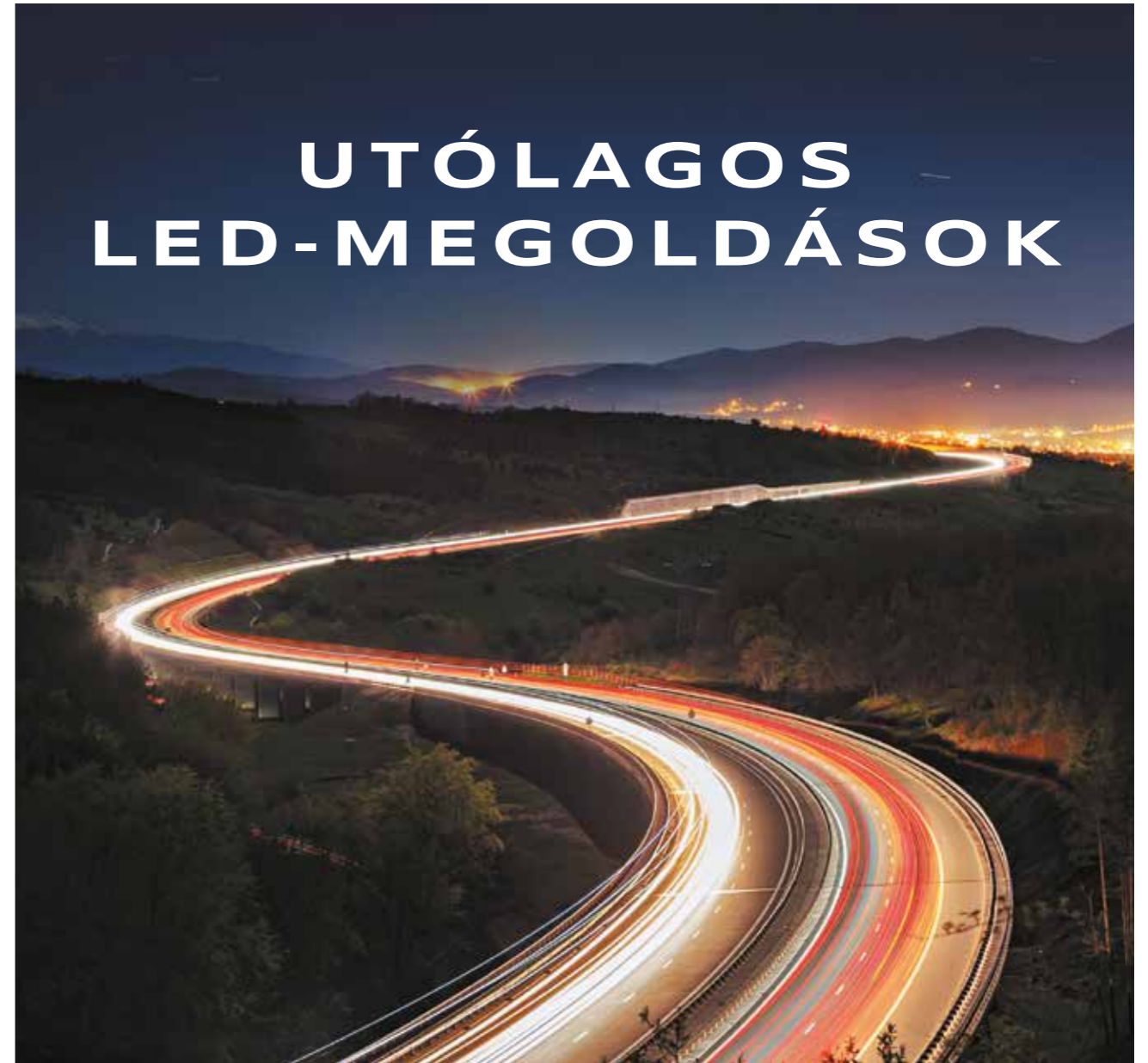

RANGE PERFORMANCE LED



HL [≈H1]
HL [≈H3]
HL [≈H4]
HL [≈H7]
HL [≈H11]
FL [≈H8/H11/H16]
HL [≈HB3/HB4]
HL [≈HIR2]

Az Ön felelőssége meggyőződni arról, hogy az utólagosan beszerelt LED-es izzók használata megfelel-e a helyi jogszabályi előírásoknak.



LED

12/24 V-OS

IZZÓK



Varázsolja stílusossá hétköznapi autóját egy pár kézmozdulattal a lenyűgöző új **NARVA Range Performance LED**-izzók segítségével.

Éles fehér fénye és ragyogó színei nemcsak az autó megjelenését emelik, de a látási viszonyokat is javítják, így Ön gyorsabban reagálhat a forgalmi helyzetekre.

RANGE PERFORMANCE

Világítsa meg az utat erős, fehér fényű fényszórókkal, hogy tökéletesen lásson és fényűző megjelenést kölcsönözzön járművének. Kompakt méretüknek és „twist and fit” kialakításuknak hála, rendkívül egyszerű beszerelni ezeket az izzókat.

Kiemelkedő hőállóságuk miatt a világítótestek védve vannak a felmelegedés okozta károktól, így különösen nagy állóképességű és tartós megoldást kínálnak. A továbbfejlesztett optikai kialakítás a vezetés biztonságát a szembejövő vezetők elvakítása nélkül garantálja.



Standard halogén



Range Performance LED

FÉNYSZÓRÓIZZÓK BEHELYEZÉSE

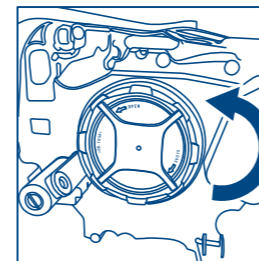

1 Vegye le a fényszóró fedelét.

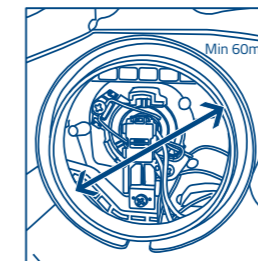

2 Ellenőrizze, hogy a belső átmérő legalább 60 mm-e.

H1-es, H3-as, H4-es és H7-es típusok esetén

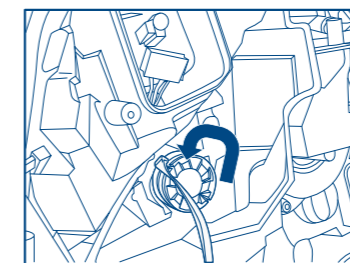
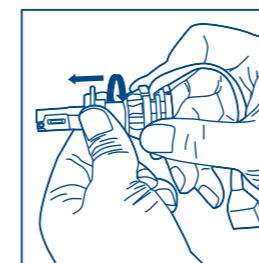

3 Vegye ki a központosító gyűrűt, és szerelje be a tartóba. Rögzítse a gyűrűt a fém kapoccsal. Szerelje be az izzót a tartóba. Enyhén elcsavarva rögzítse a helyén az izzót.

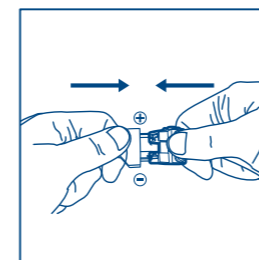

4 Dugja rá az izzóra a gépkocsi csatlakozóját (H1-es és H3-as típusoknál ügyelve a polaritásra).

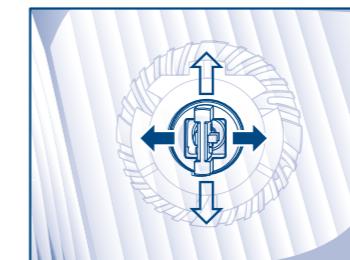

5 Ügyeljen az izzó megfelelő függőleges helyzetére.

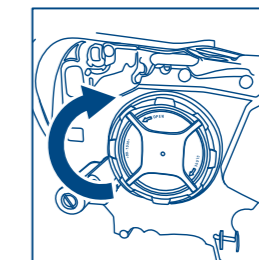

6 Helyezze vissza a fényszóró fedelét.

MILYEN TÍPUSÚ UTÓLAGOS LED-MEGOLDÁSRA VAN SZÜKSÉGE?



BELŐ VILÁGÍTÁS KESZTYŰTARTÓ-VILÁGÍTÁS

MŰSZERFAL-VILÁGÍTÁS

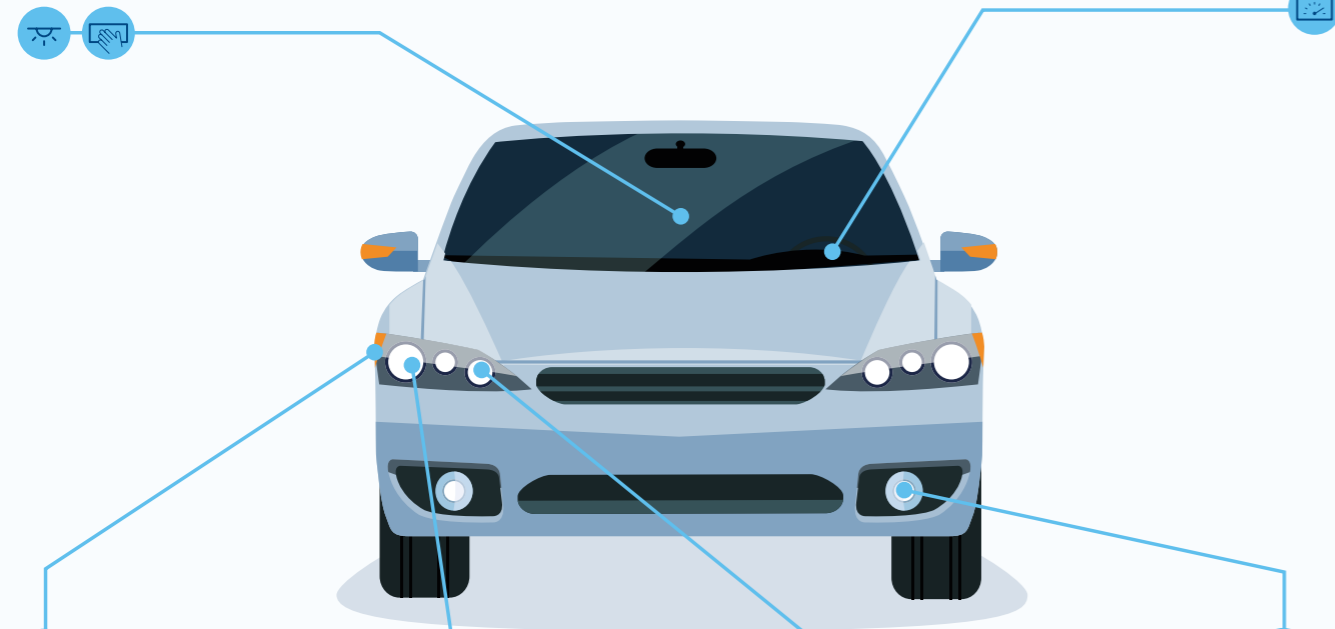

ELSŐ IRÁNYJELZŐK

ELSŐ KÖDLÁMPÁK

TOMPÍTOTT FÉNY ORSZÁGÜTI FÉNY

ELSŐ HELYZETJELZŐK

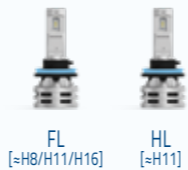

3. FÉKLÁMPA

RENDSZÁMTÁBLA- VILÁGÍTÁS



CSOMAGTARTÓ-VILÁGÍTÁS



HÁTSÓ KÖDLÁMPÁK

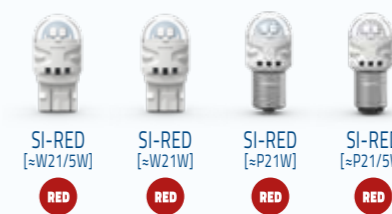

HÁTSÓ IRÁNYJELZŐK







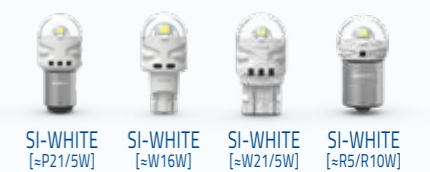

TOLATÓLÁMPA



FÉKLÁMPÁK HÁTSÓ HELYZETJELZŐK









LED

	Típus HL [≈H1]	Hiv. szám 0180573000	V 12/24	W 19	Foglalat P14,5s	Db/csomag 6	Csomagolás X2
	Típus HL [≈H3]	Hiv. szám 0180583000	V 12/24	W 19	Foglalat PK22s	Db/csomag 6	Csomagolás X2
	Típus HL [≈H4]	Hiv. szám 0180323000	V 12/24	W 24	Foglalat P43t-38	Db/csomag 6	Csomagolás X2
	Típus HL [≈H7]	Hiv. szám 0180333000	V 12/24	W 24	Foglalat PX26d	Db/csomag 6	Csomagolás X2
	Típus HL [≈H11]	Hiv. szám 0180483000	V 12/24	W 24	Foglalat PGJ19-2	Db/csomag 6	Csomagolás X2
	Típus FL [≈H8/H11/H16]	Hiv. szám 0180363000	V 12/24	W 24	Foglalat PGJ19-1	Db/csomag 6	Csomagolás X2
	Típus HL [≈HB3/HB4]	Hiv. szám 0180383000	V 12/24	W 24	Foglalat P20d/P22d	Db/csomag 6	Csomagolás X2
	Típus HL [≈HIR2]	Hiv. szám 0180443000	V 12/24	W 24	Foglalat PX22d	Db/csomag 6	Csomagolás X2



	Típus	Hiv. szám	V	W	Foglat	Db/csomag	Csomagolás
	SI-WHITE [≈W5W]	0181454100	12	0,36	W2.1x9.5d	6	B2
	SI-WHITE [≈P21W]	0181484100	12	2,20	BA15S	6	B2
	SI-WHITE [≈W21W]	0180844100	12	2,20	W3x16d	6	B2
	SI-AMBER [≈PY21W]	0181494100	12	2,15	BAY15D	6	B2
	SI-AMBER [≈WY21W]	0181464100	12	2,15	WX3x16d	6	B2
	SI-RED [≈P21W]	0181514100	12	1,73	BA15S	6	B2
	SI-RED [≈W21W]	0180874100	12	1,73	W3x16d	6	B2
	SI-WHITE [≈P21/5W]	0181474100	12	2,4/0,48	BAY15D	6	B2
	SI-WHITE [≈W21/5W]	0180884100	12	2,4/0,48	W3x16q	6	B2
	SI-RED [≈P21/5W]	0181524100	12	1,75/0,65	BAY15D	6	B2

	Típus	Hiv. szám	V	W	Foglat	Db/csomag	Csomagolás
	SI-RED [≈W21/5W]	0181694100	12	1,75/0,65	W3x16q	6	B2
	SI-WHITE [≈Fest 30 mm]	0181704000	12	0,80	SV8.5	6	B1
	SI-WHITE [≈Fest 38 mm]	0181714000	12	0,60	SV8.5	6	B1
	SI-WHITE [≈Fest 43 mm]	0181724000	12	0,60	SV8.5	6	B1
	SI-WHITE [≈W16W]	0181644000	12	1,80	W2.1x9.5d	6	B1
	SI-WHITE [≈R5/R10W]	0181654100	12	1,80	BA15s	6	B2



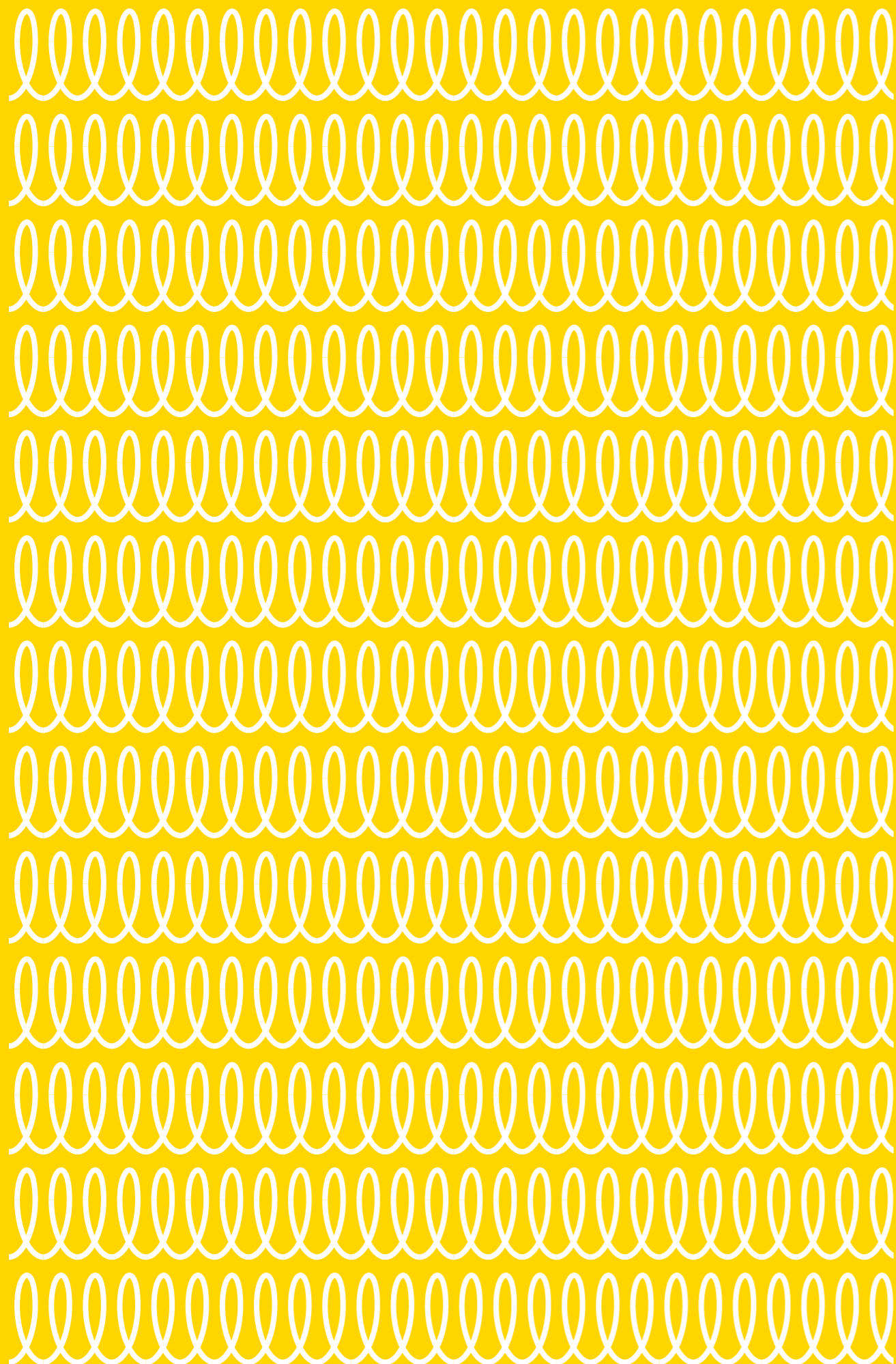

HAGYOMÁNYOS

SZEMÉLYGÉPJÁRMŰ

CSERE	TARTÓSSÁG	JOBB LÁTÁSI VISZONYOK		STÍLUSOS MEGJELENÉS		
Standard — Kiváló ár-érték arány —	Long Life — Kétszeres élettartam —	Range Power 50+ — Akár 50%-kal jobb látási viszonyok —	Range Power 150 — Akár 150%-kal nagyobb fényerőt biztosít —	Range Power Blue+ — Akár 150%-kal nagyobb fényerőt biztosít —	Range Power White — 4500 K, xenon, fehér —	Rallye — Rendkívül nagy fényerő —
						
				ECE-típusengedély nélkül*		ECE-típusengedély nélkül*

TEHERGÉPJÁRMŰ

CSERE	TARTÓSSÁG	STÍLUSOS MEGJELENÉS
Standard — Kiváló ár-érték arány —	Heavy Duty — Minden rezgést elvisel —	Rallye — Rendkívül nagy fényerő —
		
		ECE-típusengedély nélkül*

*Fontos! Az ECE-jóváhagyás emblémája nélküli termékeknek nincs típusengedélyük, ezért nem hozhatók forgalomba Európában!

HAGYOMÁNYOS



CSERE

STANDARD

A NARVA Standard a legnagyobb értéket képviseli, ötvözi a megbízhatóságot és a gazdaságosságot. A NARVA Standard a megfelelő választás a legjobb ár-érték arányt kereső sofőrök számára, anélkül, hogy az a biztonság rovására menne.



TARTÓSSÁG

LONG LIFE

Zöld termékcsaládunk tagjait kifejezetten hosszú élettartamra tervezték. Ezek a hosszú élettartamú izzók kétszer annyi ideig bírják, mint a normál izzók, ezért nem kell olyan gyakran cserélni őket, ami kevesebb karbantartást jelent, és a környezetet is kisebb mértékben károsítják.



JOBB LÁTÁSI VISZONYOK

RANGE POWER 50+



RANGE POWER 50+

Range Power 50+ izzóink akár 50%-kal nagyobb fényt adnak, mint a hagyományos izzók, és fénycsóvjuk is hosszabb, ami javítja a látási viszonyokat. Úgy tervezték őket, hogy a sofőrök a nagyobb biztonság érdekében hosszabban és tisztábban lássák maguk előtt az utat.



RANGE POWER 150



RANGE POWER 150

Az új Range Power 150 típus akár 150%-kal nagyobb fényerőt biztosít. Az erős fénycsóvának köszönhetően a vezetők hosszabban látják maguk előtt az utat. A különleges égőkialakítás nagyobb kimenő fényáramot állít elő, ami növeli a biztonságot és a teljesítményt.



STÍLUSOS MEGJELENÉS

RANGE POWER BLUE+



RANGE POWER BLUE+

A Range Power Blue akár 50%-kal jobb látási viszonyokat és fényerőt, valamint akár 30%-kal hűvösebb, elegáns fényt biztosít. A típust arra tervezték, hogy a sofőrök messzebbre és tisztábban lássanak, ami javítja a látási viszonyokat és növeli a biztonságot. Az elegáns kék hatás bármely autót képes kiemelni a tömegből.



RANGE POWER WHITE



RANGE POWER WHITE*

A NARVA Range Power White ragyogó és elegáns fehér fényt ad. A 4500 K színhőmérsékleten elért elegáns xenonhatás szembeszökő, a napfényhez közeli fényel ruházza fel autóját. A Range Power White azok választása, akik azt keresik, hogy tudnának kitűnni a tömegből.



*ECE-típusengedély nélkül.
Európában nem hozható forgalomba és nem használható.

RALLYE

RALLYE*

A jobb láthatóság érdekében a Rallye termékcsalád nagy teljesítményt kínál, hogy a járművezetők messzebbre és tisztábban lássanak.

*ECE-típusengedély nélkül.
Európában nem hozható forgalomba és nem használható.



MILYEN 12 V-OS AUTÓIZZÓRA VAN SZÜKSÉGE?



W5W
17177

C5W
17125

R5W
17171



W5W
17177

C5W
17125

C10W
17314

H10W
17833



W3W
17097

W5W
17177

W1,2W
17037

BAX
-

KESZTYŰTARTÓ-VILÁGÍTÁS



BELSŐ VILÁGÍTÁS



MŰSZERFAL-VILÁGÍTÁS



**TOMPÍTOTT FÉNY
ORSZÁGÚTI FÉNY
LED-ES NAPPALI MENETFÉNY**



OLDALSÓ IRÁNYJELZŐK



ELŐ KÖDLÁMPÁK



ELŐ IRÁNYJELZŐK



ELŐ HELYZETJELZŐK



3. FÉKLÁMPA



R2 49211

R2 HALOGÉN 48121

S2 49531

H1 48320

H2 48420

H3 48321

H4 48881

H7 48328

H8 48076

H9 48077

H10 48095

H11 48078

H12 -

H13 48092

H15 48070

HIR2 48067

HB1 48004

HB2 48882

HB3 48005

HB4 48006

HB5 48007

P21W 17635

PY21W 17638

WY5W 17169

W21W 17632

W3W 17097

W5W 17177

W21W 17632

W21W/5W 17919

WY21W 17629

H21W 68191

HY21W -

T4W 17131

R5W 17171

R10W 17311

H5W 17830

800 series -

W3W 17097

W5W 17177

WY5W 17169

T4W 17131

H21W 68191

C5W 17125

H1 48320

H3 48321

H4 48881

H7 48328

H8 48076

HB3 48005

H27W/1 48041

H27W/2 48042

R5W 17171

R10W 17311

C5W 17125

W3W 17097

W5W 17177

T4W 17131

RENSZÁMTÁBLA-VILÁGÍTÁS



CSOMAGTARTÓ-VILÁGÍTÁS



3. FÉKLÁMPA



HÁTSÓ IRÁNYJELZŐK



TOLATÓLÁMPA



HÁTSÓ KÖDLÁMPÁK



FÉKLÁMPÁK



HÁTSÓ HELYZETJELZŐK



P21W 17635

P21/5W 17916

H21W 68191

W16W 17631

W21W 17632

P21W 17635

P21/4W 7881

P21W 17635

W16W 17631

W21W 17632

W21W/5W 17919

R5W 17171

P21W 17635

PY21W 17638

R10W 17311

W16W 17631

W21W 17632

H6W 68161

H21W 68191

P21W 17635

H6W 68161

H21W 68191

W16W 17631

W21W 17632

R10W 17311

P21W 17635

H6W 68161

H21W 68191

W16W 17631

W21W 17632

R10W 17311



SZEMÉLY- GÉPJÁRMŰ

12 V-OS IZZÓK

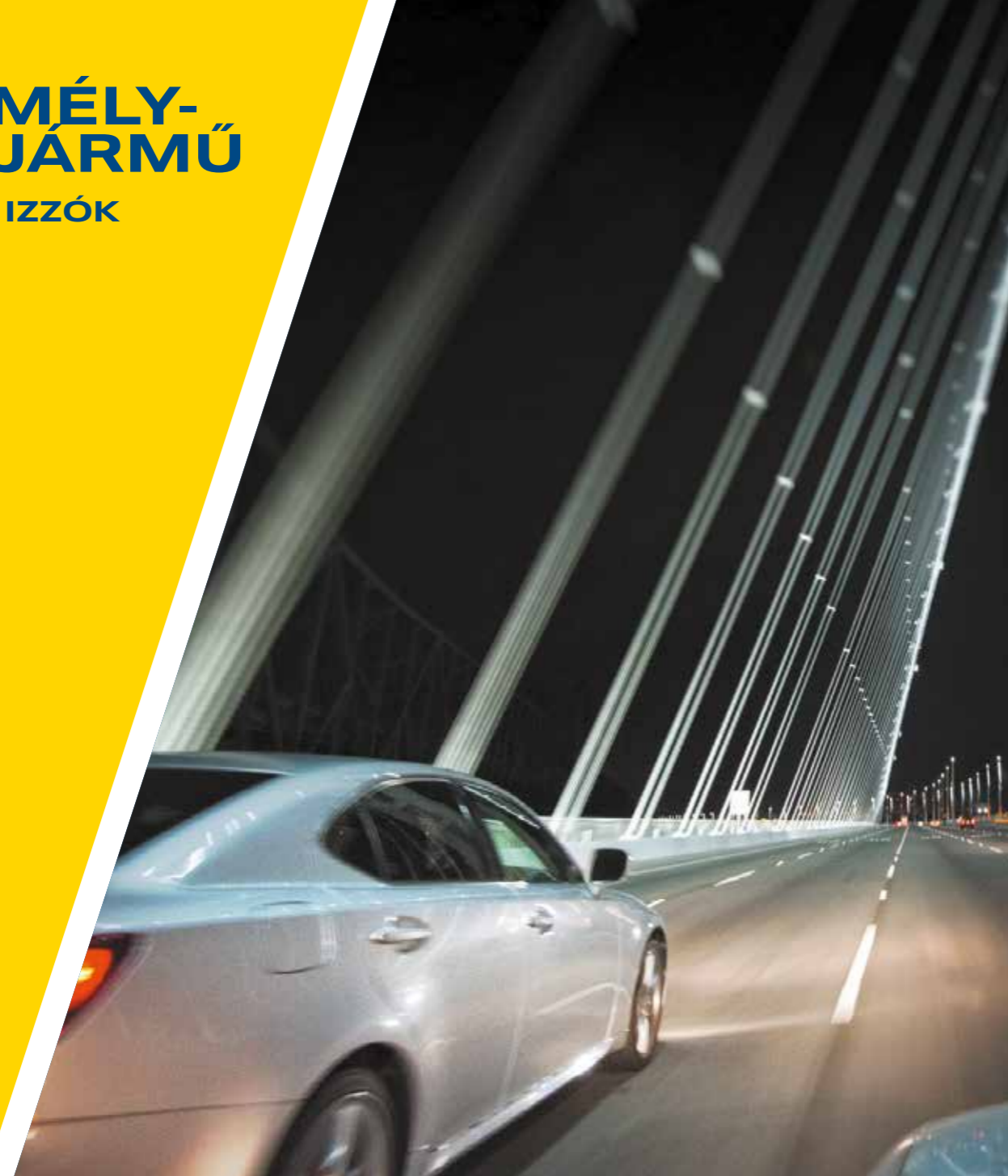











A **NARVA** közismert arról, hogy jó minőségű, tartós és megbízható világítóeszközöket gyárt.

Halogénizzóink jobb láthatóságot és nagyobb biztonságot nyújtanak minden fajta vezetési körülmény között.

FÉNYSZÓRÓK

STANDARD

	ECE	Hiv. szám	V	W	Foglalat	Db/csomag	Csomagolás
	H1	483203000 483204000	12 12	55 55	P14,5s P14,5s	100 10	C1 B1
	ECE	Hiv. szám	V	W	Foglalat	Db/csomag	Csomagolás
	H2	484203000	12	55	X511	100	C1
	ECE	Hiv. szám	V	W	Foglalat	Db/csomag	Csomagolás
	H3	483213000 483214000	12 12	55 55	PK22s PK22s	100 10	C1 B1
	ECE	Hiv. szám	V	W	Foglalat	Db/csomag	Csomagolás
	H4	488813000 488814000	12 12	60/55 60/55	P43t P43t-38	100 10	C1 B1
	ECE	Hiv. szám	V	W	Foglalat	Db/csomag	Csomagolás
	H7	483283000 483284000	12 12	55 55	PX26d PX26d	100 10	C1 B1
	ECE	Hiv. szám	V	W	Foglalat	Db/csomag	Csomagolás
	H8	480763000	12	55	PGJ19-1	100	C1
	ECE	Hiv. szám	V	W	Foglalat	Db/csomag	Csomagolás
	H9	480773000	12	65	PGJ19-5	100	C1
	ECE	Hiv. szám	V	W	Foglalat	Db/csomag	Csomagolás
	H10 (9145)	480953000	12	42	PY20d	100	C1
	ECE	Hiv. szám	V	W	Foglalat	Db/csomag	Csomagolás
	H11	0480723000	12	55	PGJ19-2	100	C1
	ECE	Hiv. szám	V	W	Foglalat	Db/csomag	Csomagolás
	H13 (9008)	480923000	12	60/55	P26,4t	100	C1



FÉNYSZÓRÓK

STANDARD

	ECE H15	Hiv. szám 480703000	V 12	W 15/55	Foglalat PGJ23t-1	Db/csomag 100	Csomagolás C1
	ECE HIR2	Hiv. szám 480673000	V 12	W 55	Foglalat PX22d	Db/csomag 100	Csomagolás C1
	ECE R2 HALOGÉN	Hiv. szám 481213000	V 12	W 45/40	Foglalat P45t-41	Db/csomag 100	Csomagolás C1
	ECE R2	Hiv. szám 492113000	V 12	W 45/40	Foglalat P45t	Db/csomag 100	Csomagolás C1
	ECE H27W/1	Hiv. szám 480413000	V 12	W 27	Foglalat PG13	Db/csomag 100	Csomagolás C1
	ECE H27W/2	Hiv. szám 480423000	V 12	W 27	Foglalat PG13	Db/csomag 100	Csomagolás C1
	ECE S2	Hiv. szám 495313000	V 12	W 35/35	Foglalat BA20d	Db/csomag 200	Csomagolás C1
	ECE HB1	Hiv. szám 480043000	V 12	W 65/45	Foglalat P29t	Db/csomag 100	Csomagolás CP
	ECE HB2	Hiv. szám 488823000	V 12	W 67/60	Foglalat P43t-38	Db/csomag 100	Csomagolás C1
	ECE HB3	Hiv. szám 480053000 480054000	V 12 12	W 60 60	Foglalat P20d P20d	Db/csomag 100 10	Csomagolás C1 B1

	ECE HB4	Hiv. szám 480063000 480064000	V 12 12	W 51 51	Foglalat P22d P22d	Db/csomag 100 10	Csomagolás C1 B1
---	------------	-------------------------------------	---------------	---------------	--------------------------	------------------------	------------------------

	ECE HB5	Hiv. szám 480073000	V 12	W 65/55	Foglalat PX29t	Db/csomag 100	Csomagolás C1
---	------------	------------------------	---------	------------	-------------------	------------------	------------------

FÉNYSZÓRÓK

LONG LIFE

	ECE H1 LL	Hiv. szám 483223000	V 12	W 55	Foglalat P14,5s	Db/csomag 100	Csomagolás C1
---	--------------	------------------------	---------	---------	--------------------	------------------	------------------

	ECE H4 LL	Hiv. szám 488893000	V 12	W 60/55	Foglalat P43t-38	Db/csomag 100	Csomagolás C1
---	--------------	------------------------	---------	------------	---------------------	------------------	------------------

	ECE H7 LL	Hiv. szám 483293000	V 12	W 55	Foglalat PX26d	Db/csomag 100	Csomagolás C1
---	--------------	------------------------	---------	---------	-------------------	------------------	------------------

	ECE H11 LL	Hiv. szám 480783000	V 12	W 55	Foglalat PGJ19-2	Db/csomag 100	Csomagolás C1
---	---------------	------------------------	---------	---------	---------------------	------------------	------------------

	ECE 862 LL	Hiv. szám 480595000	V 12	W 37,5	Foglalat PGJ13	Db/csomag 300	Csomagolás CP
---	---------------	------------------------	---------	-----------	-------------------	------------------	------------------





FÉNYSZÓRÓK

RANGE POWER 50+

	ECE	Hiv. szám	V	W	Foglalat	Db/csomag	Csomagolás
H1 RP50+		483343000	12	55	P14,5s	100	C1
		483344000	12	55	P14,5s	10	B1
		483342100	12	55	P14,5s	10	S2

	ECE	Hiv. szám	V	W	Foglalat	Db/csomag	Csomagolás
H3 RP50+		483353000	12	55	PK22s	100	C1

	ECE	Hiv. szám	V	W	Foglalat	Db/csomag	Csomagolás
H4 RP50+		488613000	12	60/55	P43t-38	100	C1
		488614000	12	60/55	P43t-38	10	B1
		488612100	12	60/55	P43t-38	10	S2

	ECE	Hiv. szám	V	W	Foglalat	Db/csomag	Csomagolás
H7 RP50+		483393000	12	55	PX26d	100	C1
		483394000	12	55	PX26d	10	B1
		483392100	12	55	PX26d	10	S2

FÉNYSZÓRÓK

RANGE POWER 150

	ECE	Hiv. szám	V	W	Foglalat	Db/csomag	Csomagolás
H1 RP150		480682100	12	55	P14,5s	10	S2

	ECE	Hiv. szám	V	W	Foglalat	Db/csomag	Csomagolás
H4 RP150		480692100	12	60/55	P43t-38	10	S2

	ECE	Hiv. szám	V	W	Foglalat	Db/csomag	Csomagolás
H7 RP150		480712100	12	55	PX26d	10	S2

	ECE	Hiv. szám	V	W	Foglalat	Db/csomag	Csomagolás
H11 RP150		481012100	12	55	PGJ19-2	10	S2

FÉNYSZÓRÓK

RANGE POWER BLUE+

	ECE	Hiv. szám	V	W	Foglalat	Db/csomag	Csomagolás
H1 RPB+		486303000	12	55	P14,5s	100	C1
		486304000	12	55	P14,5s	10	B1
		486302100	12	55	P14,5s	10	S2

	ECE	Hiv. szám	V	W	Foglalat	Db/csomag	Csomagolás
H3 RPB+		486333000	12	55	PK22s	100	C1

	ECE	Hiv. szám	V	W	Foglalat	Db/csomag	Csomagolás
H4 RPB+		486773000	12	60/55	P43t-38	100	C1
		486774000	12	60/55	P43t-38	10	B1
		486772100	12	60/55	P43t-38	10	S2

	ECE	Hiv. szám	V	W	Foglalat	Db/csomag	Csomagolás
H7 RPB+		486383000	12	55	PX26d	100	C1
		486384000	12	55	PX26d	10	B1
		486382100	12	55	PX26d	10	S2

	ECE	Hiv. szám	V	W	Foglalat	Db/csomag	Csomagolás
HB2 RPB+		486763000	12	67/60	P43t-38	100	C1

	ECE	Hiv. szám	V	W	Foglalat	Db/csomag	Csomagolás
HB3 RPB+		486163000	12	60	P20d	100	C1

	ECE	Hiv. szám	V	W	Foglalat	Db/csomag	Csomagolás
HB4 RPB+		486133000	12	51	P22d	100	C1

	ECE	Hiv. szám	V	W	Foglalat	Db/csomag	Csomagolás
HB5 RPB+		486293000	12	65/55	PX29t	100	C1



Típus	Hiv. szám	V	W	Foglalat	Db/csomag	Csomagolás
H1 RPW	486412100	12	55	P14,5s	10	S2

Típus	Hiv. szám	V	W	Foglalat	Db/csomag	Csomagolás
H3 RPW	486022100	12	55	PK22s	10	S2

Típus	Hiv. szám	V	W	Foglalat	Db/csomag	Csomagolás
H4 RPW	486802100	12	60/55	P43t-38	10	S2

Típus	Hiv. szám	V	W	Foglalat	Db/csomag	Csomagolás
H7 RPW	486072100	12	55	PX26d	10	S2

Típus	Hiv. szám	V	W	Foglalat	Db/csomag	Csomagolás
HB3 (9005) RPW	486252100	12	65	P20d	10	S2

Típus	Hiv. szám	V	W	Foglalat	Db/csomag	Csomagolás
HB4 (9006) RPW	486262100	12	55	P22d	10	S2

Típus	Hiv. szám	V	W	Foglalat	Db/csomag	Csomagolás
H1/W5W PW kit	980142100	H1 W5W	85 5	P14,5s W2,1x9,5d	2 2	SM

Típus	Hiv. szám	V	W	Foglalat	Db/csomag	Csomagolás
H4/W5W PW kit	980152100	H4 W5W	100/90 5	P43t W2,1x9,5d	2 2	SM

Típus	Hiv. szám	V	W	Foglalat	Db/csomag	Csomagolás
H7/W5W PW kit	980162100	H7 W5W	85 5	PX26d W2,1x9,5d	2 2	SM

*Fontos! Az ECE-jóváhagyás emblémája nélküli termékeknek nincs típusengedélyük, ezért nem hozhatók forgalomba Európában!

Típus	Hiv. szám	V	W	Foglalat	Db/csomag	Csomagolás
H1 Rallye	483503000 483803000	12 12	100 130	P14,5s P14,5s	100 100	C1 C1

Típus	Hiv. szám	V	W	Foglalat	Db/csomag	Csomagolás
H3 Rallye	483513000 483813000	12 12	100 130	PK22s PK22s	100 100	C1 C1

Típus	Hiv. szám	V	W	Foglalat	Db/csomag	Csomagolás
H4 Rallye P43t	489013000 489014000 489113000 489513000	12 12 12 12	100/90 100/90 100/55 130/100	P43t-38 P43t-38 PX26d P43t	100 10 100 100	C1 B1 C1 C1

Típus	Hiv. szám	V	W	Foglalat	Db/csomag	Csomagolás
H4 Rallye P45t	488843000 489043000	12 12	60/55 100/90	P45t P45t-41	100 100	C1 C1

Típus	Hiv. szám	V	W	Foglalat	Db/csomag	Csomagolás
H7 Rallye	483583000	12	80	PX26d	100	C1

Típus	Hiv. szám	V	W	Foglalat	Db/csomag	Csomagolás
HB1 Rallye	480343000	12	100/80	P29t	100	C1











Típus	Hiv. szám	V	W	Foglalat	Db/csomag	Csomagolás
HB3 Rallye	480253000	12	100	P20d	100	C1

Típus	Hiv. szám	V	W	Foglalat	Db/csomag	Csomagolás
HB4 Rallye	480263000	12	70	P22d	100	C1

Típus	Hiv. szám	V	W	Foglalat	Db/csomag	Csomagolás
HB5 Rallye	480313000	12	100/80	PX29t	100	C1

*Fontos! Az ECE-jóváhagyás emblémája nélküli termékeknek nincs típusengedélyük, ezért nem hozhatók forgalomba Európában!



	Amerikai típus 9004 (HB1)	Hiv. szám 480043000	V 12	W 65/45	Foglalat P29t	Db/csomag 100	Csomagolás CP
	Amerikai típus 9003 (HB2)	Hiv. szám 488823000	V 12	W 67/60	Foglalat P43t-38	Db/csomag 100	Csomagolás C1
	Amerikai típus 9005 (HB3)	Hiv. szám 480053000 480054000	V 12 12	W 60 60	Foglalat P20d P20d	Db/csomag 100 10	Csomagolás C1 B1
	Amerikai típus 9006 (HB1)	Hiv. szám 480063000 480064000	V 12 12	W 51 51	Foglalat P22d P22d	Db/csomag 100 10	Csomagolás C1 B1
	Amerikai típus 9007 (HB5)	Hiv. szám 480073000	V 12	W 65/45	Foglalat PX29t	Db/csomag 100	Csomagolás C1
	Amerikai típus 9008 (H13)	Hiv. szám 480923000	V 12	W 60/55	Foglalat P26,4t	Db/csomag 100	Csomagolás C1
	Amerikai típus 9145 (H10)	Hiv. szám 480953000	V 12	W 42	Foglalat Y20d	Db/csomag 100	Csomagolás C1
	Amerikai típus 880	Hiv. szám 480393000	V 12,8	W 27	Foglalat PG13	Db/csomag 100	Csomagolás C1
	Amerikai típus 881	Hiv. szám 480403000	V 12,8	W 27	Foglalat PGJ13	Db/csomag 100	Csomagolás C1
	Amerikai típus 885	Hiv. szám 480553000	V 12,8	W 50	Foglalat PG13	Db/csomag 100	Csomagolás C1





	Amerikai típus 886	Hiv. szám 480563000	V 12,8	W 50	Foglalat PGJ13	Db/csomag 100	Csomagolás C1
	Amerikai típus 889	Hiv. szám 480453000	V 12,8	W 27	Foglalat PGJ13	Db/csomag 100	Csomagolás C1
	Amerikai típus 890	Hiv. szám 480463000	V 12,8	W 27	Foglalat PG13	Db/csomag 100	Csomagolás C1
	Amerikai típus 893	Hiv. szám 480513000	V 12,8	W 37,5	Foglalat PG13	Db/csomag 100	Csomagolás C1
	Amerikai típus 894	Hiv. szám 480543000	V 12,8	W 37,5	Foglalat PGJ13	Db/csomag 100	Csomagolás C1
	Amerikai típus 896	Hiv. szám 480523000	V 12,8	W 37,5	Foglalat PGJ13	Db/csomag 100	Csomagolás C1















JELZŐLÁMPAIZZÓK ÉS BELSŐ VILÁGÍTÁS

STANDARD

	ECE (Stop P22)	Hiv. szám 174113000	V 12	W 15	Foglalat BA15s	Db/csomag 200	Csomagolás CP
	ECE (Stop P25) BA15s	Hiv. szám 175113000	V 12	W 18	Foglalat BA15s	Db/csomag 200	Csomagolás CP
	ECE P21W	Hiv. szám 176353000 176354000 176403000	V 12 12 12	W 21 21 21	Foglalat BA15s BA15s BAU15s	Db/csomag 200 10 200	Csomagolás CP B2 CP
	ECE PY21W Amber	Hiv. szám 176383000 176384000	V 12 12	W 21 21	Foglalat BAU15s BAU15s	Db/csomag 200 10	Csomagolás CP B2

	ECE P21/4W	Hiv. szám 178813000 178814000	V 12 12	W 21/4 21/4	Foglalat BAZ15d PX26d	Db/csomag 200 10	Csomagolás CP B2
	ECE P21/5W	Hiv. szám 179163000 179164000	V 12 12	W 21/5 21/5	Foglalat BAY15d BAY15d	Db/csomag 200 10	Csomagolás CP B2
	ECE (Stop P25) BA15d	Hiv. szám 179183000	V 12	W 21/5	Foglalat BA15d	Db/csomag 200	Csomagolás CP
	ECE R5W BA15s	Hiv. szám 171713000 171714000	V 12 12	W 5 5	Foglalat BA15s BA15s	Db/csomag 200 10	Csomagolás CP B2
	ECE R5W BA15d	Hiv. szám 171723000	V 12	W 5	Foglalat BA15d	Db/csomag 200	Csomagolás CP
	ECE R10W	Hiv. szám 173113000 173114000	V 12 12	W 10 10	Foglalat BA15s BA15s	Db/csomag 200 10	Csomagolás CP B2
	ECE RY10W	Hiv. szám 173173000	V 12	W 10	Foglalat BAU15s	Db/csomag 200	Csomagolás CP
	ECE	Hiv. szám 170513000	V 12	W 2	Foglalat BA7s	Db/csomag 200	Csomagolás CP
	ECE	Hiv. szám 170533000	V 12	W 2	Foglalat BA9s	Db/csomag 200	Csomagolás CP
	ECE T4W	Hiv. szám 171313000	V 12	W 4	Foglalat BA9s	Db/csomag 200	Csomagolás CP



JELZŐLÁMPAIZZÓK ÉS BELSŐ VILÁGÍTÁS

MINIATŰR HALOGÉNIZZÓK

ECE	Hiv. szám	V	W	Foglalat	Db/csomag	Csomagolás
(H5W)	178303000	12	5	BA9s	200	CP
H6W	681613000	12	6	BAX9s	200	CP
(H10W)	178333000	12	10	BA9s	200	CP
(H20W)	178353000	12	20	BA9s	200	CP
H21W	681913000	12	21	BAY9s	200	CP

JELZŐLÁMPAIZZÓK ÉS BELSŐ VILÁGÍTÁS

ÜVEGFEJŰ IZZÓK

ECE	Hiv. szám	V	W	Foglalat	Db/csomag	Csomagolás
(W1,2W) Frosted	170323000	12	1,2	W2x4,6d	200	CP
(W1,2W)	170373000	12	1,2	W2x4,6d	200	CP
(W2,2W)	170593000	12	2,2	W2,1x9,5d	200	CP
W2,3W	170733000	12	2,3	W2x4,6d	200	CP

ECE	Hiv. szám	V	W	Foglalat	Db/csomag	Csomagolás
W3W	170973000	12	3	W2,1x9,5d	200	CP
W5W	171773000 171774000	12 12	5 5	W2,1x9,5d W2,1x9,5d	200 10	CP B2
WY5W	171693000	12	5	W2,1x9,5d	200	CP
W16W	176313000	12	16	W2,1x9,5d	200	CP
W21W	176323000	12	21	W3x16d	200	CP
WY21W	176293000	12	21	WX3x16d	200	CP
W21/5W	179193000	12	21/5	W3x16q	200	CP

ECE	Hiv. szám	V	W	Foglalat	Db/csomag	Csomagolás
T8.2x30	170943000	12	3	SV7,5	200	CP
C5W	171253000 171254000	12 12	5 5	SV8,5 SV8,5	200 10	CP B2

JELZŐLÁMPAIZZÓK ÉS BELSŐ VILÁGÍTÁS

SZOFITA IZZÓK





	ECE	Hiv. szám	V	W	Foglat	Db/csomag	Csomagolás
	T10.5x43	171753000	12	5	SV8,5	200	CP

	ECE	Hiv. szám	V	W	Foglat	Db/csomag	Csomagolás
	T10.5x43	173143000	12	10	SV8,5	200	CP

	ECE	Hiv. szám	V	W	Foglat	Db/csomag	Csomagolás
	T10.5x30	173153000	12	10	SV8,5	200	CP

	ECE	Hiv. szám	V	W	Foglat	Db/csomag	Csomagolás
	T10.5x38	173163000	12	10	SV8,5	200	CP

	ECE	Hiv. szám	V	W	Foglat	Db/csomag	Csomagolás
	T15x43	175123000	12	18	SV8,5	200	CP

	ECE	Hiv. szám	V	W	Foglat	Db/csomag	Csomagolás
	C21W	176343000	12	21	SV8,5	200	CP

JELZŐLÁMPAIZZÓK ÉS BELSŐ VILÁGÍTÁS

MŰANYAG FOGLALATÚ IZZÓK (BAX)

	ECE	Hiv. szám	V	W	Foglat	Db/csomag	Csomagolás
		170063000	12	0,4	Bax 8,5d blue violet	200	CP

	ECE	Hiv. szám	V	W	Foglat	Db/csomag	Csomagolás
		170193000	12	1	Bax 8,5d orange	200	CP

	ECE	Hiv. szám	V	W	Foglat	Db/csomag	Csomagolás
		170273000	12	1,2	Bax 8,4d light blue	200	CP

	ECE	Hiv. szám	V	W	Foglat	Db/csomag	Csomagolás
		170283000	12	1,2	Bax 8,4d black	200	CP

	ECE	Hiv. szám	V	W	Foglat	Db/csomag	Csomagolás
		170293000	12	1,2	Bax 8,5d blue	200	CP

	ECE	Hiv. szám	V	W	Foglat	Db/csomag	Csomagolás
		170353000	12	1,2	Bax 8,5d black	200	CP

	ECE	Hiv. szám	V	W	Foglat	Db/csomag	Csomagolás
		170363000	12	1,2	Bax 8,3d black	200	CP

	ECE	Hiv. szám	V	W	Foglat	Db/csomag	Csomagolás
		170463000	12	1,1	Bax 8,4d orange	200	CP

	ECE	Hiv. szám	V	W	Foglat	Db/csomag	Csomagolás
		170473000	12	1,3	Bax 8,4d olive green	200	CP





	ECE	Hiv. szám	V	W	Foglat	Db/csomag	Csomagolás
		170483000	12	1,5	Bax 8,4d beige	200	CP

	ECE	Hiv. szám	V	W	Foglat	Db/csomag	Csomagolás
		170493000	12	1,5	Bax 8,5d beige	200	CP

	ECE	Hiv. szám	V	W	Foglat	Db/csomag	Csomagolás
		170503000	12	1,5	Bax 8,5d yellow	200	CP



	ECE	Hiv. szám	V	W	Foglat	Db/csomag	Csomagolás
		170523000	12	2	Bax 8,5d light green	200	CP



	ECE	Hiv. szám	V	W	Foglalat	Db/csomag	Csomagolás
		170543000	12	2	Bax 8,4d light green	200	CP
	ECE	Hiv. szám	V	W	Foglalat	Db/csomag	Csomagolás
		170573000	12	2	Bax 8,5d green	200	CP
	ECE	Hiv. szám	V	W	Foglalat	Db/csomag	Csomagolás
		170583000	12	2	Bax 8,3d blue	200	CP
	ECE	Hiv. szám	V	W	Foglalat	Db/csomag	Csomagolás
		170603000	12	1,8	Bax 8,4d beige	200	CP
	ECE	Hiv. szám	V	W	Foglalat	Db/csomag	Csomagolás
		171633000	12	5	Bax 10d black	100	C1



JELZŐLÁMPAIZZÓK ÉS BELSŐ VILÁGÍTÁS

RANGE POWER BLUE+

	ECE	Hiv. szám	V	W	Foglalat	Db/csomag	Csomagolás
	W5W RPB+	171893000	12	5	W2,1x9,5d	200	CP
	ECE	Hiv. szám	V	W	Foglalat	Db/csomag	Csomagolás
	H6W RPB+	681633000	12	6	BAX9s	200	CP

JELZŐLÁMPAIZZÓK ÉS BELSŐ VILÁGÍTÁS

AMERIKAI TÍPUSOK

	Amerikai típus	Hiv. szám	V	W	Foglalat	Db/csomag	Csomagolás
	3156	179413000	12,8	32CP	W2,5x16d	200	CP
	Amerikai típus	Hiv. szám	V	W	Foglalat	Db/csomag	Csomagolás
	3157	179453000	12,8/14	32/3CP	W2,5x16q	200	CP
	Amerikai típus	Hiv. szám	V	W	Foglalat	Db/csomag	Csomagolás
	3157 NA	179483000	12,8/14	24/2,2CP	W2,5x16q	200	CP







TARTALÉK IZZÓKÉSZLETEK

STANDARD

Európában számos országban kötelező vagy ajánlott tartalék izzókészletet tartani a járműben. Tartalék izzókészleteink a kellő biztonságot nyújtják a sofőröknek útközben.

Leírás	Hiv. szám	Tartalom	W	Foglalat	Darabszám		
 Mini tartalék izzókészlet H4	980043010	H4	60/55	P43t	1		
		P21W	21	BA15s	1		
		R5W	5	BA15s	1		
		W5W	5	W2,1x9,5d	1		
		Késes biztosíték				2	
A csomag tartalma					20		
 Tartalék izzókészlet H4	984003010	H4	60/55	P43t	1		
		P21/5W	21/5	BAY15d	1		
		P21W	21	BA15s	1		
		R5W	5	BA15s	1		
		C5W	5	SV8,5	1		
		W5W	5	W2,1x9,5d	1		
		Késes biztosíték				4	
		A csomag tartalma					20
 Tartalék izzókészlet H7/H1	984353010	H7	55	PX26d	1		
		17	55	P14,5s	1		
		P21/5W	21/5	BAY15d	1		
		P21W	21	BA15s	1		
		PY21W	21	BAU15s	1		
		C5W	5	SV8,5	1		
		W5W	5	W2,1x9,5d	1		
		Késes biztosíték				4	
		A csomag tartalma					20

TARTALÉK IZZÓKÉSZLETEK

RANGE POWER WHITE*

Leírás	Hiv. szám	Tartalom	W	Foglalat	Darabszám
 RPW izzókészlet H1/W5W	980142100	H1	85	P14,5s	2
		W5W	5	W2,1x9,5d	2
A csomag tartalma					10
 RPW izzókészlet H1/W5W	980152100	H4	100/90	P43t	2
		W5W	5	W2,1x9,5d	2
A csomag tartalma					10
 RPW izzókészlet H7/W5W	980162100	H7	85	P14,5s	2
		W5W	5	W2,1x9,5d	2
A csomag tartalma					10

*Fontos! Az ECE-jóváhagyás emblémája nélküli termékeknek nincs típusengedélyük, ezért nem hozhatók forgalomba Európában!

ÉRTÉKESÍTÉSI ESZKÖZÖK

	Pultra szerelt árutartó GOC: 98027700 A csomag tartalma: <ul style="list-style-type: none"> 20x H7 Standard C1 10x H4 Standard C1 		Padlón álló árutartó GOC: 99026700 Erős hullámpapír padlóállvány, üresen szállítva. <ul style="list-style-type: none"> 12 akasztóhorog Cserélhető fejlec 			
	Fali szekrény 12 V GOC (üres): 980173000 GOC (feltöltött): 980223000 Üresen vagy izzókkal feltöltve is szállítható (lásd az összeállítást alább). Ellenálló fémház Kis méret: 37 x 17,6 x 59,5 cm Zárható A csomag tartalma: <table border="0"> <tr> <td> <ul style="list-style-type: none"> 10x H1 10x H3 30x H4 50x H7 30x P21/5W </td> <td> <ul style="list-style-type: none"> 30x P21W 30x R5W BA15 30x R10W 30x T4W 30x C5W </td> <td> <ul style="list-style-type: none"> 20x Fest T10,5x43 20x W1,2W 20x W3W 30x W5W </td> </tr> </table>			<ul style="list-style-type: none"> 10x H1 10x H3 30x H4 50x H7 30x P21/5W 	<ul style="list-style-type: none"> 30x P21W 30x R5W BA15 30x R10W 30x T4W 30x C5W 	<ul style="list-style-type: none"> 20x Fest T10,5x43 20x W1,2W 20x W3W 30x W5W
<ul style="list-style-type: none"> 10x H1 10x H3 30x H4 50x H7 30x P21/5W 	<ul style="list-style-type: none"> 30x P21W 30x R5W BA15 30x R10W 30x T4W 30x C5W 	<ul style="list-style-type: none"> 20x Fest T10,5x43 20x W1,2W 20x W3W 30x W5W 				

TEHER- GÉPJÁRMŰ

24 V-OS IZZÓK



A rezgésállóságot és a kiváló minőséget ötvöző 24 V-os világítási termékcsaládok robusztusak és megbízhatóak a mai teherautók és egyéb nehéz tehergépjárművek számára.

A **NARVA** teherautó-fényszórók rezgésállóak és kiváló minőségűek.

Tekintse meg 24 V-os kínálatunkat, ha nagyobb szilárdságra és tartósságra van szükség.

MILYEN 24 V-OS AUTÓIZZÓRA VAN SZÜKSÉGE?

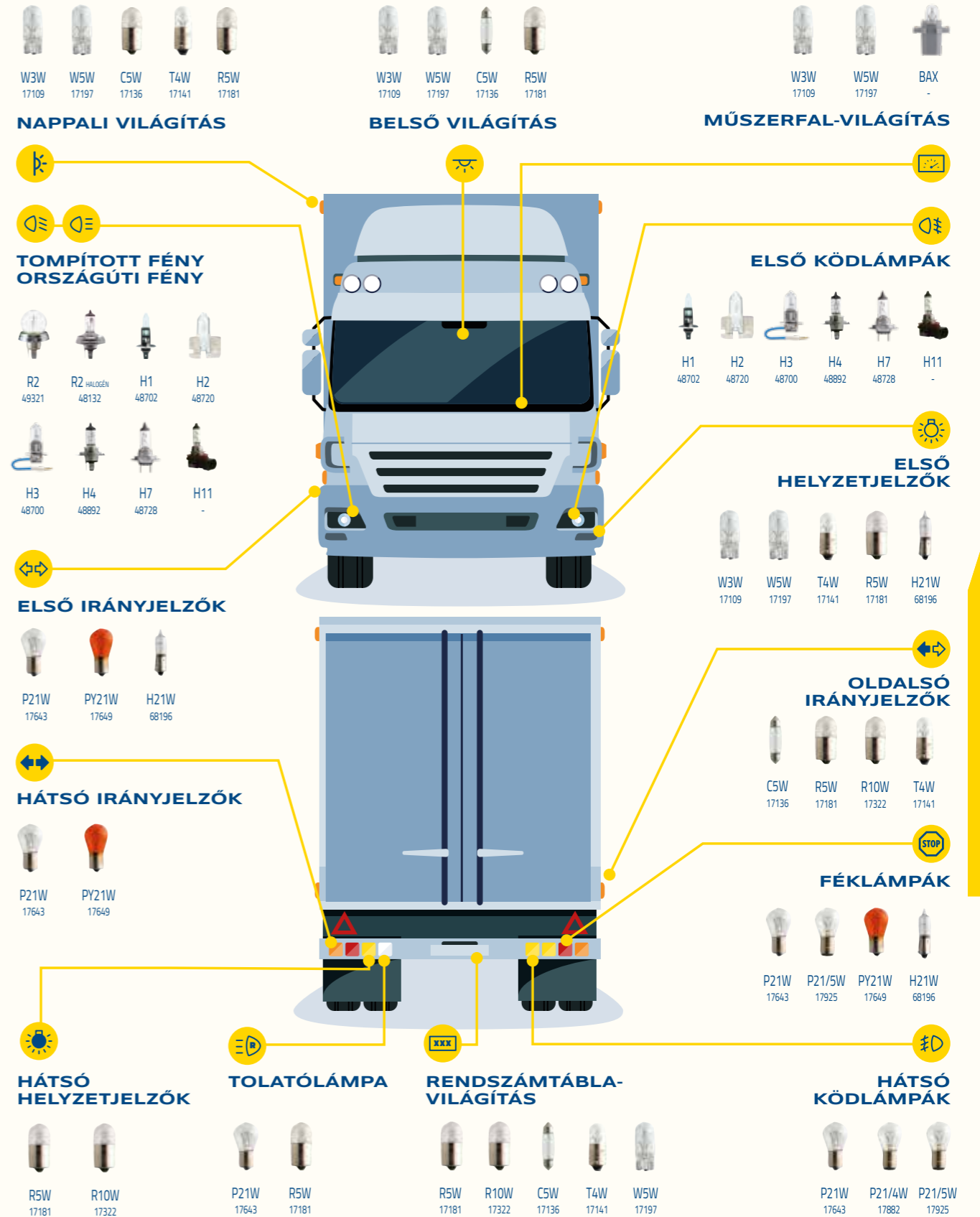





FÉNYSZÓRÓK

STANDARD

	ECE	Hiv. szám	V	W	Foglalat	Db/csomag	Csomagolás
	H1	487023000	24	70	P14,5s	100	C1
		487024000	24	70	P14,5s	10	B1
	ECE	Hiv. szám	V	W	Foglalat	Db/csomag	Csomagolás
	H2	487203000	24	70	X511	100	C1
	ECE	Hiv. szám	V	W	Foglalat	Db/csomag	Csomagolás
	H3	487003000	24	70	PK22s	100	C1
	ECE	Hiv. szám	V	W	Foglalat	Db/csomag	Csomagolás
	H4	488923000	24	75/70	P43t	100	C1
		488924000	24	75/70	P43t-38	10	B1
	ECE	Hiv. szám	V	W	Foglalat	Db/csomag	Csomagolás
	H7	487283000	24	70	PX26d	100	C1
		487284000	24	70	PX26d	10	B1
	ECE	Hiv. szám	V	W	Foglalat	Db/csomag	Csomagolás
	R2 HALOGÉN	481323000	24	55/50	P45t-41	100	C1
	ECE	Hiv. szám	V	W	Foglalat	Db/csomag	Csomagolás
	R2	493213000	24	55/50	P45t	100	C1





FÉNYSZÓRÓK

HEAVY DUTY

	ECE	Hiv. szám	V	W	Foglalat	Db/csomag	Csomagolás
	H1 HD	487083000	24	70	P14,5s	100	C1
	ECE	Hiv. szám	V	W	Foglalat	Db/csomag	Csomagolás
	H3 HD	487093000	24	70	PK22s	100	C1
	ECE	Hiv. szám	V	W	Foglalat	Db/csomag	Csomagolás
	H4 HD	488983000	24	75/70	P43t-38	100	C1
	ECE	Hiv. szám	V	W	Foglalat	Db/csomag	Csomagolás
	H7 HD	487293000	24	70	PX26d	100	C1

FÉNYSZÓRÓK

RALLYE*

	Típus	Hiv. szám	V	W	Foglalat	Db/csomag	Csomagolás
	H1	483503000	12	100	P14,5s	100	C1
	Rallye	483803000	12	130	P14,5s	100	C1
	Típus	Hiv. szám	V	W	Foglalat	Db/csomag	Csomagolás
	H3	483513000	12	100	PK22s	100	C1
	Rallye	483813000	12	130	PK22s	100	C1
	Típus	Hiv. szám	V	W	Foglalat	Db/csomag	Csomagolás
	H4	489013000	12	100/90	P43t-38	100	C1
	Rallye	489014000	12	100/90	P43t-38	10	B1
	P43t	489113000	12	100/55	PX26d	100	C1
		489513000	12	130/100	P43t	100	C1
	Típus	Hiv. szám	V	W	Foglalat	Db/csomag	Csomagolás
	H4	488843000	12	60/55	P45t	100	C1
	Rallye P45t	489043000	12	100/90	P45t-41	100	C1

*Fontos! Az ECE-jóváhagyás emblémája nélküli termékeknek nincs típusengedélyük, ezért nem hozhatók forgalomba Európában!



JELZŐLÁMPAIZZÓK ÉS BELSŐ VILÁGÍTÁS

STANDARD

ECE	Hiv. szám	V	W	Foglalat	Db/csomag	Csomagolás
						
ECE	Hiv. szám	V	W	Foglalat	Db/csomag	Csomagolás
	179273000	24	21/5	BA15d	200	CP
						
ECE	Hiv. szám	V	W	Foglalat	Db/csomag	Csomagolás
P21W	176433000	24	21	BA15s	200	CP
	176434000	24	21	BA15s	10	B2
						
ECE	Hiv. szám	V	W	Foglalat	Db/csomag	Csomagolás
P21/4W	178823000	24	21/4	BAZ15d	200	CP
						
ECE	Hiv. szám	V	W	Foglalat	Db/csomag	Csomagolás
P21/5W	179253000	24	21/5	BAY15d	200	CP
						
ECE	Hiv. szám	V	W	Foglalat	Db/csomag	Csomagolás
Stop P22	174213000	24	15	BA15s	200	CP
						
ECE	Hiv. szám	V	W	Foglalat	Db/csomag	Csomagolás
R5W	171813000	24	5	BA15s	200	CP
BA15s	171814000	24	5	BA15s	10	B2
						
ECE	Hiv. szám	V	W	Foglalat	Db/csomag	Csomagolás
R5W	171823000	24	5	BA15d	200	CP
						
ECE	Hiv. szám	V	W	Foglalat	Db/csomag	Csomagolás
R10W	173223000	24	10	BA15d	200	CP
						
ECE	Hiv. szám	V	W	Foglalat	Db/csomag	Csomagolás
	170613000	24	3	BA7s	200	CP
						
ECE	Hiv. szám	V	W	Foglalat	Db/csomag	Csomagolás
	170633000	24	2	BA9s	200	CP

ECE	Hiv. szám	V	W	Foglalat	Db/csomag	Csomagolás
						
ECE	Hiv. szám	V	W	Foglalat	Db/csomag	Csomagolás
T4W	171413000	24	4	BA9s	200	CP

JELZŐLÁMPAIZZÓK ÉS BELSŐ VILÁGÍTÁS

MINIATÚR HALOGÉNIZZÓK

ECE	Hiv. szám	V	W	Foglalat	Db/csomag	Csomagolás
						
ECE	Hiv. szám	V	W	Foglalat	Db/csomag	Csomagolás
H21W	681963000	24	21	BAY9s	200	CP



HAGYOMÁNYOS







JELZŐLÁMPAIZZÓK ÉS BELSŐ VILÁGÍTÁS

ÜVEGFEJŰ IZZÓK

	ECE	Hiv. szám	V	W	Foglat	Db/csomag	Csomagolás
	(W1,2W)	170403000	24	1,2	W2x4,6d	200	CP
	W3W	171093000	24	3	W2,1x9,5d	200	CP
	W5W	171973000	24	5	W2,1x9,5d	200	CP

JELZŐLÁMPAIZZÓK ÉS BELSŐ VILÁGÍTÁS

SZOFITA IZZÓK





	ECE	Hiv. szám	V	W	Foglat	Db/csomag	Csomagolás
	T8.2x30	171043000	24	3	SV7,5	200	CP
	C5W	171363000	24	5	SV8,5	200	CP
	T10.5x43	171853000	24	5	SV8,5	200	CP
	T10.5x43	173273000	24	10	SV8,5	200	CP
	T15x43	175223000	24	18	SV8,5	200	CP

JELZŐLÁMPAIZZÓK ÉS BELSŐ VILÁGÍTÁS

MŰANYAG FOGLALATÚ IZZÓK (BAX)

	ECE	Hiv. szám	V	W	Foglat	Db/csomag	Csomagolás
		170223000	24	1,2	EBS-R4 yellow	200	CP
		170383000	24	1,2	Bax 8,3d grey	200	CP
		170393000	24	1,2	Bax 8,5d grey	200	CP
		170673000	24	1,8	Bax 8,4d blue	200	CP
		170763000	24	1,2	Bax 8,5d brown	200	CP
		170813000	24	1,4	REF29 white	200	CP
		170823000	24	1,4	Bax 8,4d light green	200	CP
		171023000	24	1,2	EBS-R6 brown	200	CP
		171033000	24	1,2	EBS-R white 1,25 mm FR	200	CP
		170723000	24	1,2	EBS-R white frosted	200	CP



	ECE	Hiv. szám	V	W	Foglat	Db/csomag	Csomagolás
	P21W HD	176443000	24	21	BA15s	200	CP
	PY21W HD	176493000	24	21	BAU15s	200	CP
	T4W HD	171433000	24	4	BA9s	200	CP
	R5W HD	171863000	24	5	BA15s	200	CP
	R10W HD	173283000	24	10	BA15s	200	CP

TARTALÉK IZZÓKÉSZLETEK

Európában számos országban kötelező vagy ajánlott tartalék izzókészletet tartani a járműben. Tartalék izzókészleteink a kellő biztonságot nyújtják a sofőröknek útközben.

Leírás	Hiv. szám	Tartalom	W	Foglat	Darabszám
 Tartalék izzókészlet H4	986143010	H4	75/70	P43t	2
		P21W	21	BA15s	6
		R10W	10	BA15s	2
		C10W	10	SV8,5	2
		W5W	5	W2,1x9,5d	2
		Késes biztosíték			
A csomag tartalma					20

Leírás	Hiv. szám	Tartalom	W	Foglat	Darabszám
 Tartalék izzókészlet H7	986303010	H7	70	PX26d	2
		P21W	21	BA15s	4
		PY21W	21	BA15s	2
		R10W	10	BA15s	2
		C10W	10	SV8,5	2
		W5W	5	W2,1x9,5d	2
Késes biztosíték				3	
A csomag tartalma					20

ÉRTÉKESÍTÉSI ESZKÖZÖK

ÉRTÉKESÍTÉSI ESZKÖZÖK	
	<p>GOC (üres): 990287000 GOC (feltöltött): 980173000</p> <p>üresen vagy izzókkal feltöltve is szállítható (lásd az összeállítást alább).</p> <p>Ellenálló fémház</p> <p>Kis méret: 37 x 17,6 x 59,5 cm</p> <p>Zárható</p> <p>A csomag tartalma:</p> <ul style="list-style-type: none"> ▪ 15x H1 ▪ 15x H3 ▪ 10x H4 ▪ 20x H7 ▪ 10x P21W ▪ 10x PY21W HD ▪ 10x R5W ▪ 10x R10W ▪ 10x T4W ▪ 10x W3W ▪ 10x W5W ▪ 10x W12W ▪ 10x C5W



KÉTKERESKŰ JÁRMŰ

12 V-OS IZZÓK



A **NARVA** a napjaink nagy igénybevételt jelentő motorozási körülményeit elviselő izzókat kínál a motorkerékpárokhoz. A motorkerékpárokhoz való izzók jó látási viszonyokat teremtenek a motorosok számára szükséges biztonság eléréséhez.

MILYEN, KÉTKERESKŰ JÁRMŰBE VALÓ IZZÓRA VAN SZÜKSÉGE?

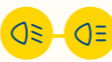

TOMPÍTOTT FÉNY ORSZÁGÚTI FÉNY



ELSŐ IRÁNYJELZŐK



HÁTSÓ HELYZETJELZŐK

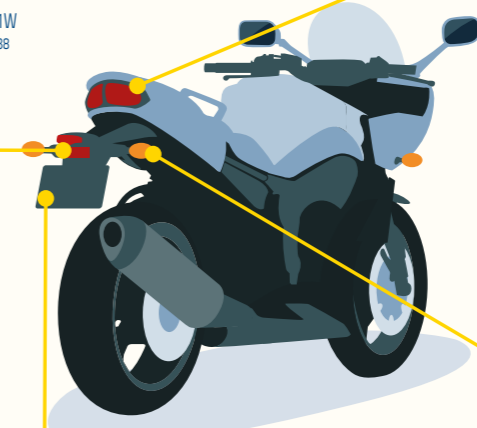
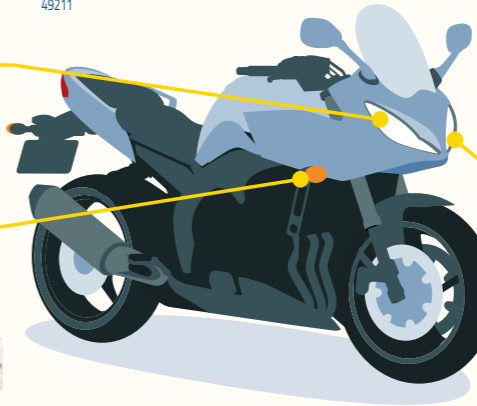

ELSŐ HELYZETJELZŐK



FÉKLÁMPÁK



HÁTSÓ IRÁNYJELZŐK



RENDSZÁMTÁBLA-VILÁGÍTÁS



	ECE HS1	Hiv. szám 482203000	V 12	W 35/35	Foglalat PX43t	Db/csomag 100	Csomagolás C1
	ECE H3	Hiv. szám 483013000	V 6	W 55	Foglalat PK22s	Db/csomag 100	Csomagolás C1
	ECE H4 Rallye	Hiv. szám 482223000	V 12	W 35/35	Foglalat P43t-38	Db/csomag 100	Csomagolás C1
	ECE S3	Hiv. szám 490143000 490043000	V 12 6	W 15 15	Foglalat P26s P26s	Db/csomag 200 200	Csomagolás CP CP
	ECE (M5) P15d-25-1	Hiv. szám 420073000 420053000 420013000	V 12 12 12	W 35/35 25/25 18/18	Foglalat P15d-25-1 P15d-25-1 P15d-25-1	Db/csomag 100 100 100	Csomagolás C1 C1 C1
	ECE (M5) P15d-25-3	Hiv. szám 420173000 420153000	V 12 12	W 35/35 25/25	Foglalat P15d-25-3 P15d-25-3	Db/csomag 100 100	Csomagolás C1 C1
	ECE (M5) BA20d	Hiv. szám 420273000 420253000	V 12 12	W 35/35 25/25	Foglalat BA20d BA20d	Db/csomag 100 100	Csomagolás C1 C1

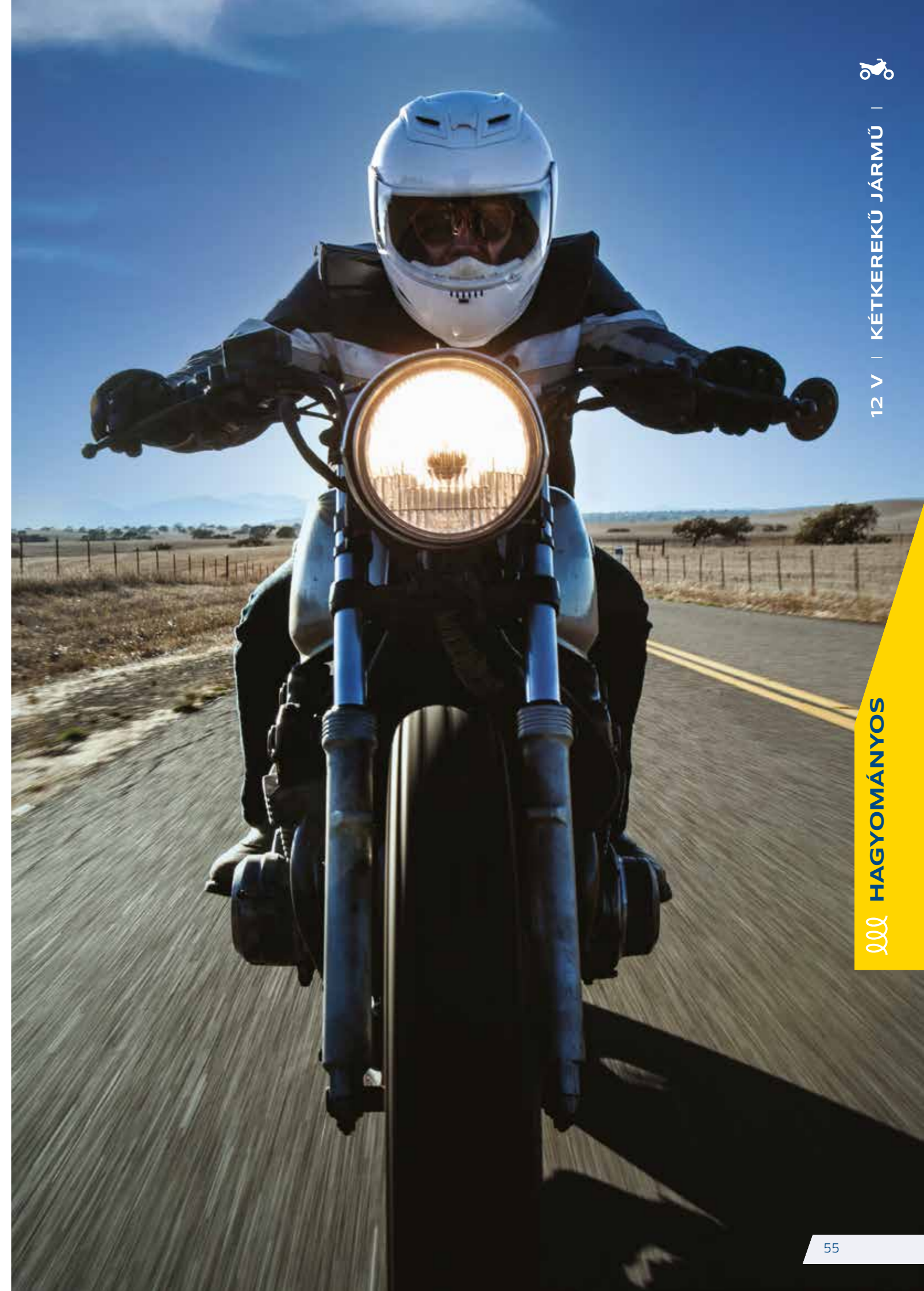

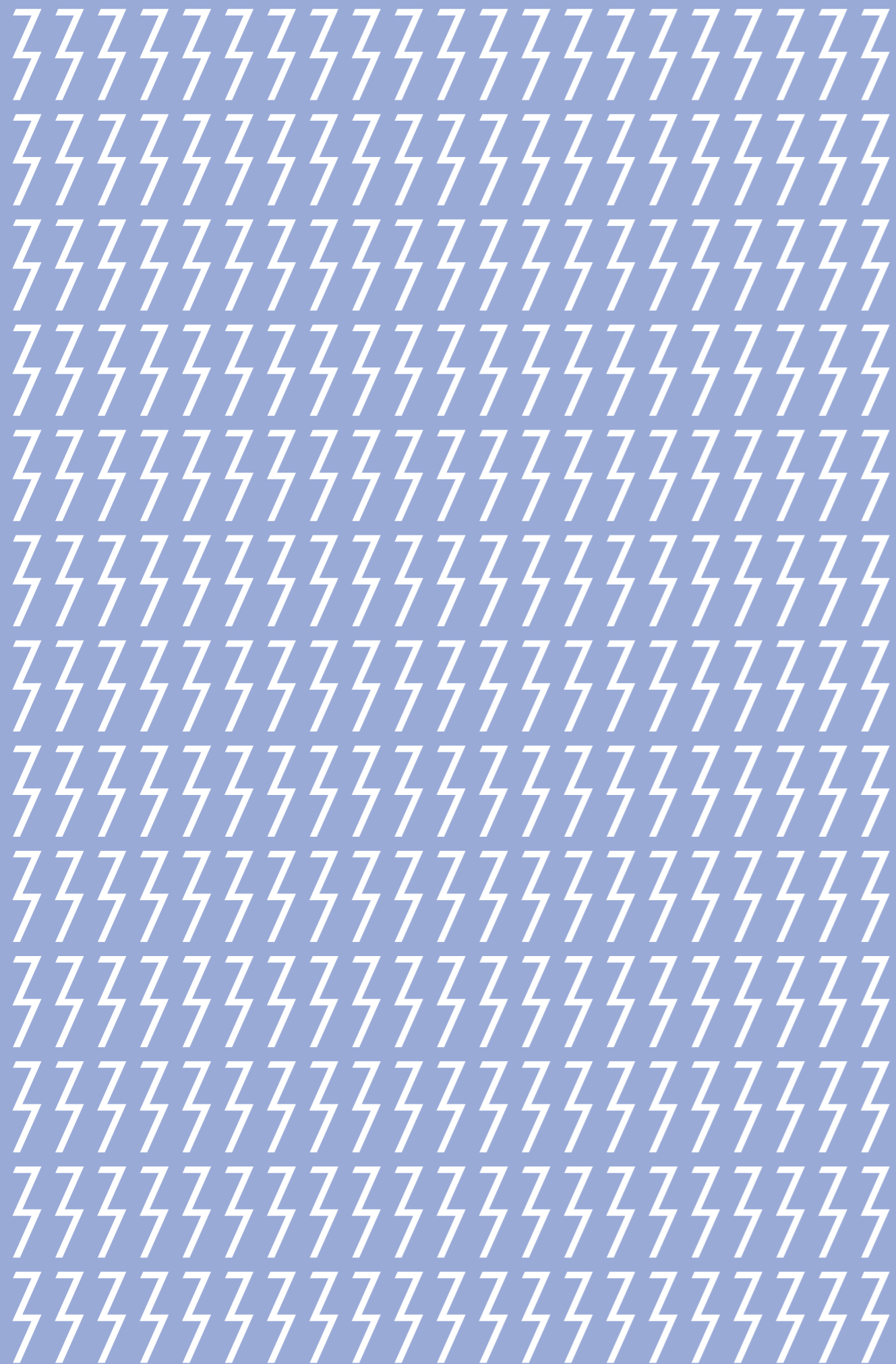

XENONIZZÓK

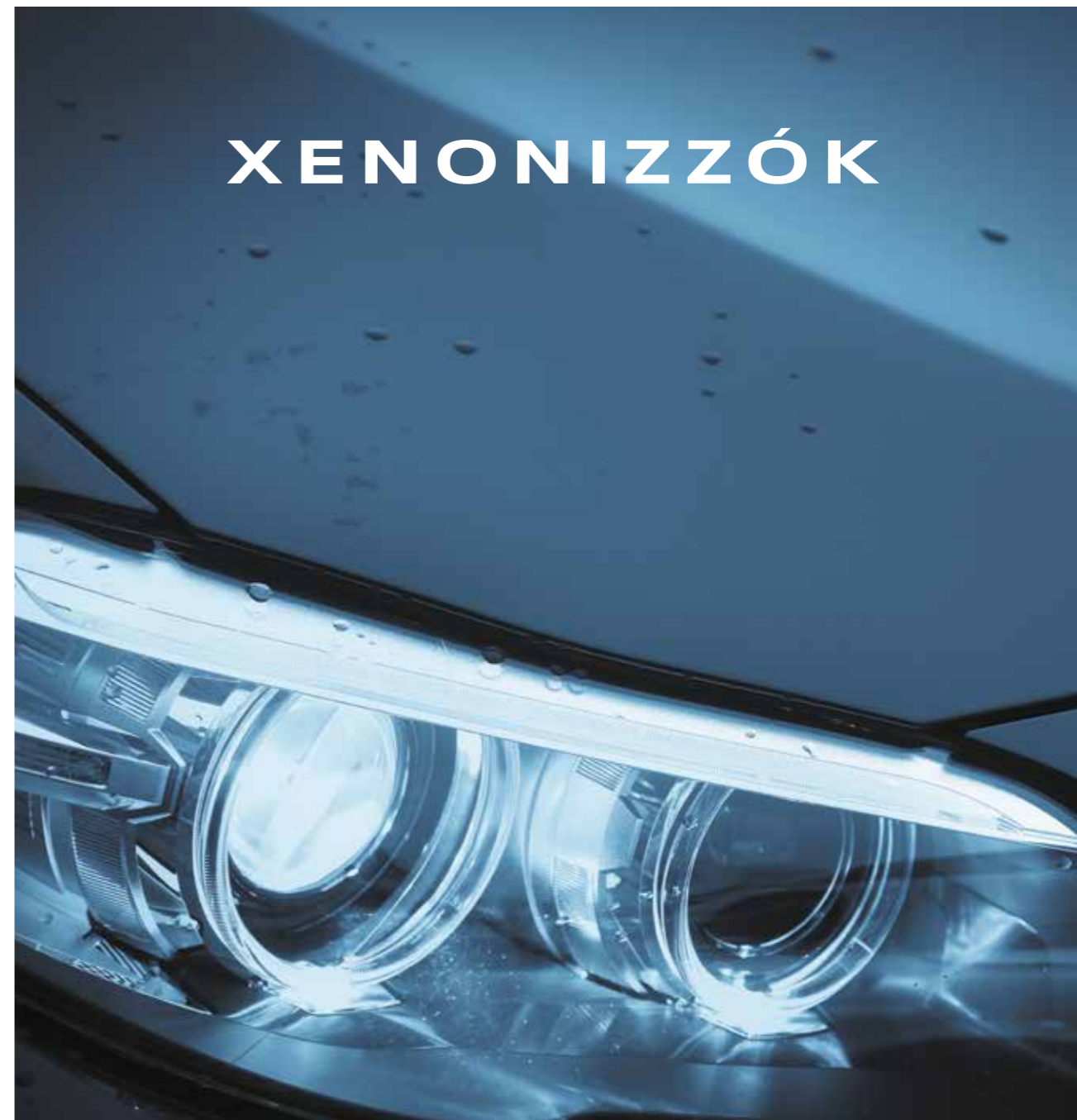

SZEMÉLY- ÉS TEHERGÉPJÁRMŰ



- D1S
- D1R
- D2S
- D2R
- D3S
- D3R
- D4S



XENON IZZÓK



MILYEN IZZÓRA VAN SZÜKSÉGE?



TOMPÍTOTT FÉNY ORSZÁGÚTI FÉNY



D1S

D1R







D2S

D2R

D3S

D4S

A **NARVA** xenontermékcsalád ragyogó fehér fényt és pontos fénynyalábot bocsát ki, ezért a jobb láthatóság által gondoskodik a nagyobb biztonságról. A NARVA xenon technológiája hosszú élettartamot és az úttest erőteljes bevilágítását garantálja. A speciális UV-gátló kvarcüveggel ellátott izzó tovább növeli a látótávolságot, maximális biztonságot garantálva a vezető számára.

	ECE D1S	Hiv. szám 840103000	V 85	W 35	Foglat PK32d-2	Db/csomag 2	Csomagolás C1
	ECE D1R	Hiv. szám 840113000	V 85	W 35	Foglat PK32d-3	Db/csomag 2	Csomagolás C1
	ECE D2S	Hiv. szám 840023000	V 85	W 35	Foglat P32d-2	Db/csomag 2	Csomagolás C1
	ECE D2R	Hiv. szám 840063000	V 85	W 35	Foglat P32d-3	Db/csomag 2	Csomagolás C1
	ECE D3S	Hiv. szám 840323000	V 42	W 35	Foglat PK32d-5	Db/csomag 2	Csomagolás C1
	ECE D4S	Hiv. szám 840423000	V 42	W 35	Foglat P32d-5	Db/csomag 2	Csomagolás C1

A XENONOS VILÁGÍTÁSI RENDSZEREK ISMERTETÉSE

Főbb előnyök

- / Ragyogó és erős fény vetítése az úttestre
- / A fény színe és ereje a napfényéhez közeli
- / Különlegesen hosszú élettartam
- / Kis fogyasztás



Xenon HID
(nagy fényerejű ívkisüléssel) izzó

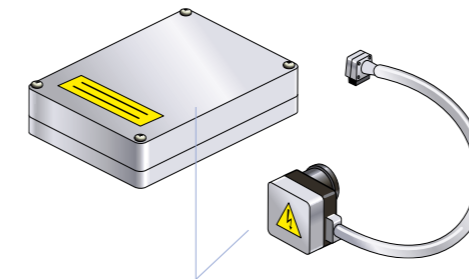

Elektronikus előtét
és nagyfeszültségű
indítószervezet



Összetett optikai rendszer
automatikus szintbeállítással
és villanymotoros fényszórómosó
rendszerrel

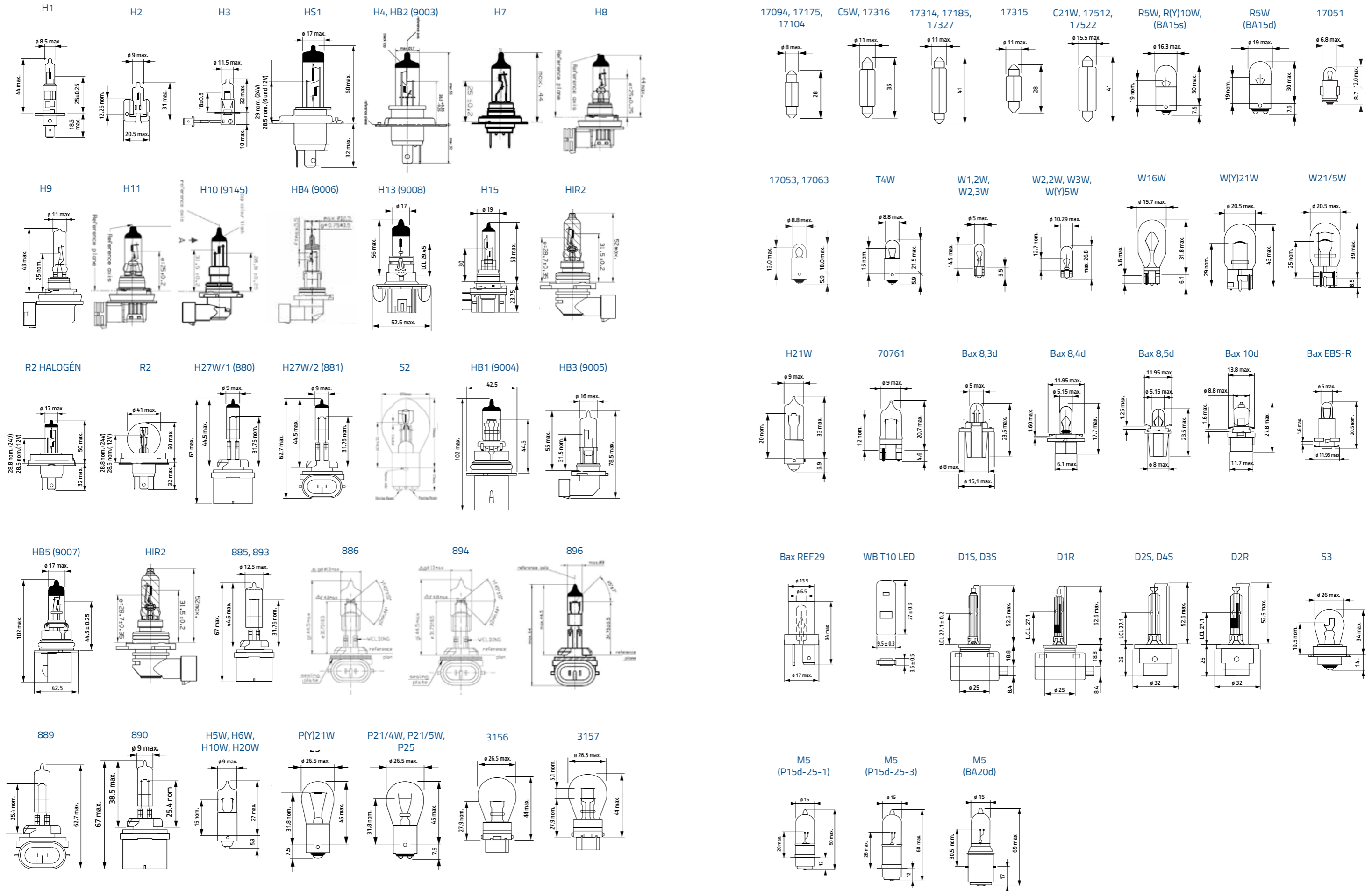

FOGLALATOK (IEC 60061-1)

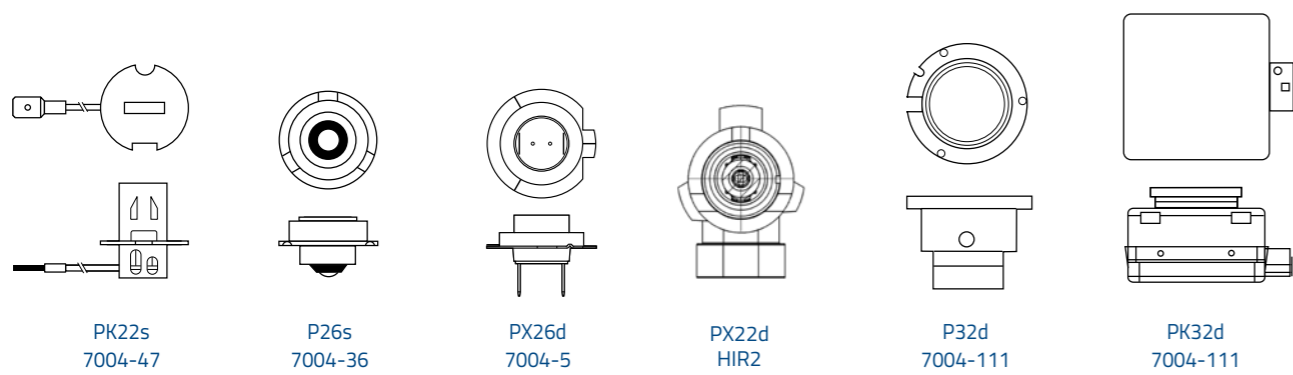
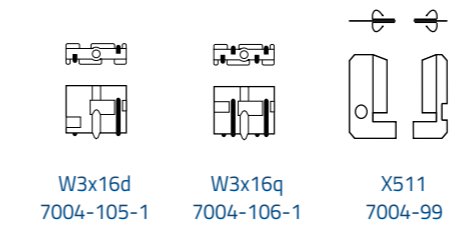
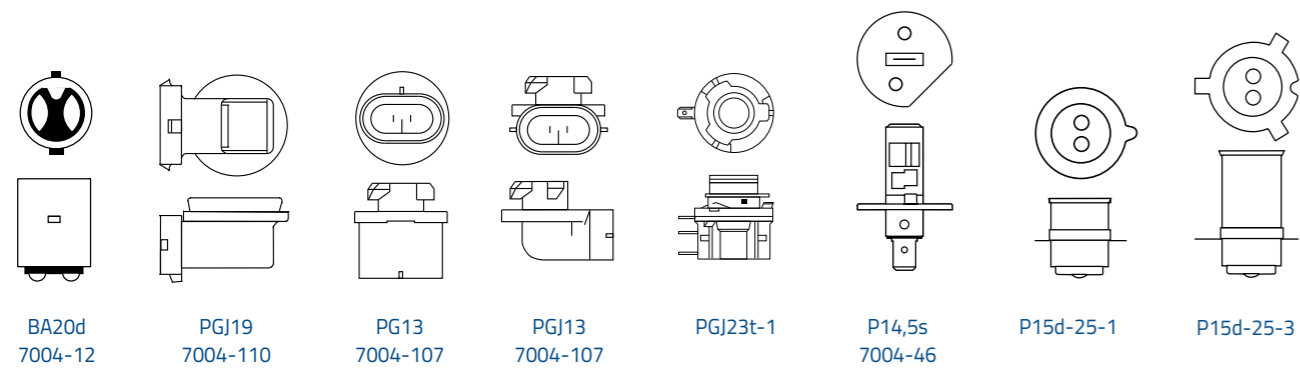
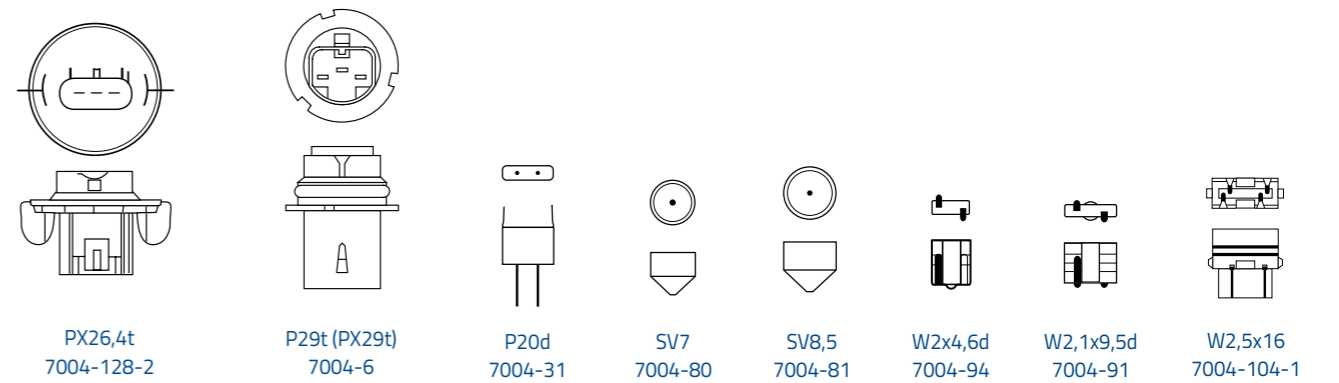
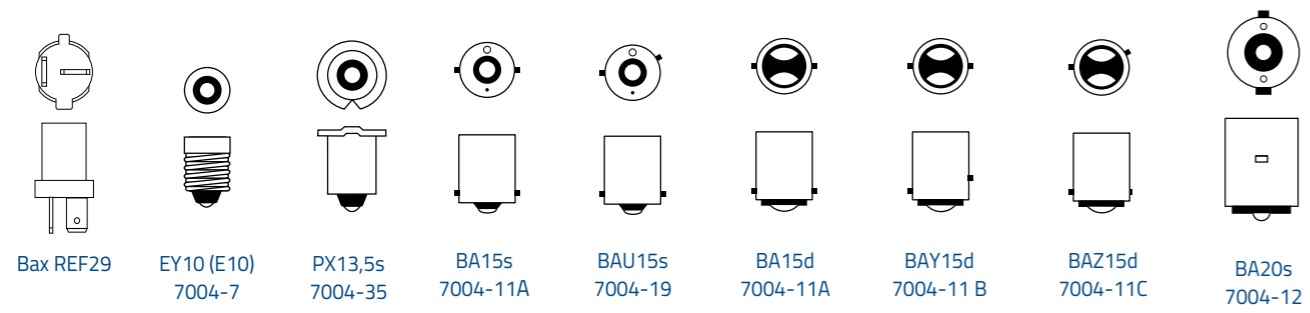
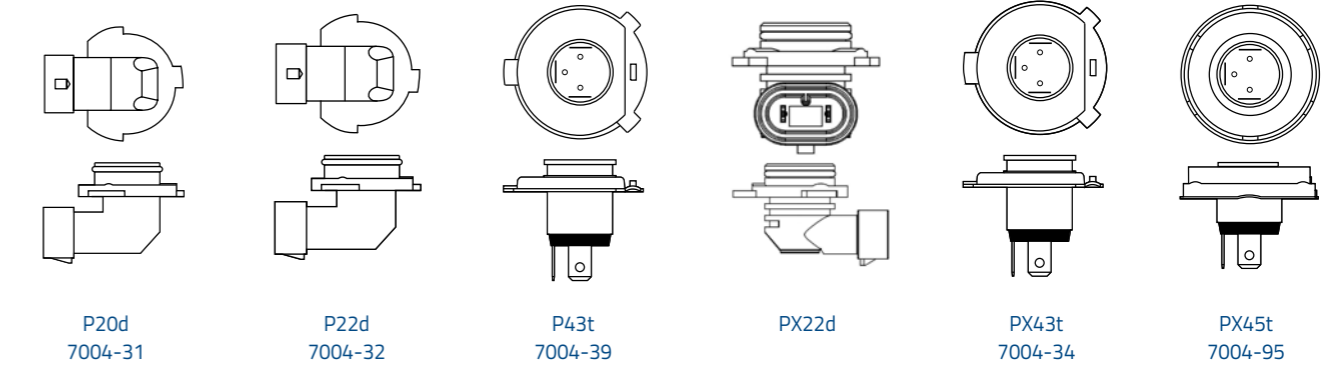
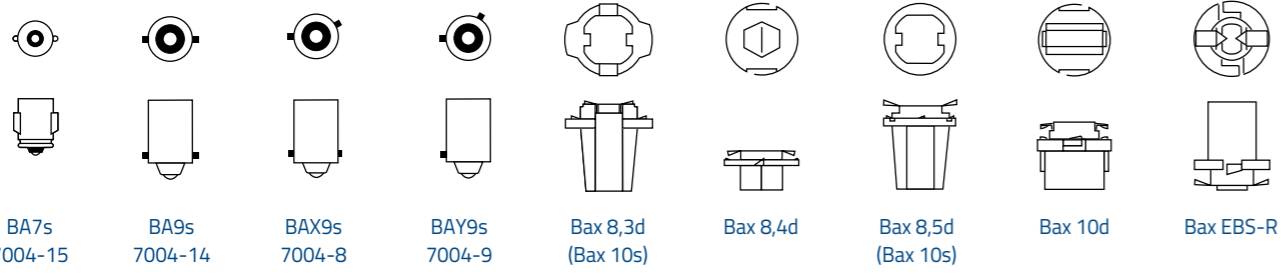



Kereskedelmi csomag



Buborécsomagolások



Tartalék izzókészletek

CSOMAGOLÁS

A NARVA rendelési kódjainak magyarázata



A csomagolástípus kódja

Rendelési kód

A NARVA különleges csomagolása

Csomagolásunkat speciális dupla csomagokhoz és pótalkatrész-készletekhez egyaránt alkalmazzuk. A termékinformációk egyszerűen és világosan vannak feltüntetve a hátoldalon, hogy a vásárlók azok alapján dönthessenek.

A vonzó csomagolásban jól láthatóak a termékek, és a csomagolás erős szerkezete védi a tartalmat úgy szállításkor, mint a boltban.

- / Gazdaságos
- / Kevesebb a hulladék
- / Világos információk
- / Erős szerkezet



C1/CP
Kereskedelmi csomag
3000



S2/SM
Különleges kettős csomag
2100



B1/B2
Egybuborékos/duplabuborékos
4000



x2
Különleges dupla csomag LED-hez
3000

A termékek rövidítései

- HD** Heavy Duty
Minden rezgést elvisel
- LL** Long Life
Kétszeres élettartam
- RA** Rallye*
Rendkívül nagy fényerő
- RP50+** Range Power 50+
Akár 50%-kal jobb látási viszonyok
- RP150** Range Power 150
Akár 150%-kal nagyobb fényerő

- RPB+** Range Power Blue+
Akár 50%-kal jobb látási viszonyok, elegáns fehér
- RPW** Range Power White*
4500 K xenon, fehér
- RPE** Range Performance LED**
Akár 6500 K, éles, fehér fény

*Fontos! Az ECE-jóváhagyás emblémája nélküli termékeknek nincs típusengedélyük, ezért nem hozhatók forgalomba Európában!



**Az Ön felelőssége az, hogy az utólagosan beszerelt LED-fényforrások használata megfeleljen a helyi előírásoknak.

NARVA

D A S L I C H T

Lumileds Germany GmbH

Philipsstraße 8
52068 Aachen
Germany

Tel. +49 (0)3741 746 8181
E-mail: info@narva-light.com
www.narva-light.com

© 2023 Lumileds Holding B.V.
HU-HU • 2023

Member of **NARVA e.V. Germany** ///