

NARVA
DAS LICHT



إضاءة
السيارات

كتالوج 2023

LED

مصابيح 12/24 فولت السيارات والشاحنات	ما هو نوع ترقية LED الذي تحتاجه؟
14 مصابيح الإشارة والإضاءة الداخلية Range Performance LED	10
	12 المصابيح الأمامية Range Performance LED

« تقليدي »

مصابيح 12 فولت السيارات	أي نوع من مصابيح 12 فولت تحتاج؟
32 مصابيح الإشارة والإضاءة الداخلية ستاندار	20
34 مصابيح « تقليدي » الصغيرة	23
36 المصابيح ذات القاعدة الوتدية	25
35 المصابيح الفستونية	26
36 المصابيح ذات القاعدة البلاستيكية (Bax)	26
38 رنج باور بلو+	27
40 أطقم التبديل	28
41 أدوات البيع	29
	30

مصابيح 24 فولت الشاحنات	أي نوع من مصابيح 24 فولت تحتاج؟
47 مصابيح « تقليدي » الصغيرة	43
48 المصابيح ذات القاعدة الوتدية	44
48 المصابيح الفستونية	45
49 المصابيح ذات القاعدة البلاستيكية (Bax)	45
50 هيفي ديوتي	45
51 أطقم التبديل	46
51 أدوات البيع	46

مصابيح 12/24 فولت المركبات بعجلتين	مصابيح الإشارة والإضاءة الداخلية
54 ستاندار	53

زينون

السيارات والشاحنات	ما هو مصباح XENON الذي تحتاج إليه؟
61 المصابيح الأمامية ستاندار	59

لمزيد من المعلومات حول نارفا
يرجى زيارة موقعنا على الانترنت
WWW.NARVA-LIGHT.COM



خبراء إضاءة السيارات

الزبائن أولاً

وإن فرّق نارفا المتفرغة وموزعيها كافة ملتزمون بتوفير خدمة زبون عالية المستوى في جميع مجالات عملنا. تبدأ رعاية الزبون عندنا بتوفير منتج عالي الجودة بسعر معقول. وبما أن الطرقات في هذه الأيام تزداد ازدحاماً يوماً بعد يوم، فإننا نعتقد أن من الضروري أن يكون سائقو السيارات جميعاً قادرين على توفير حل إضاءة عالي الجودة معتمد يرفع مستوى السلامة ويوسع مجال الرؤية. إضاءة جيدة بسعر معقول، الآن في متناول الجميع

في نارفا، رضا الزبون هو الأولوية رقم واحد عندنا. تقدّم نارفا منتجات إضاءة عالية الجودة كي يستطيع المهنيون تلبية حاجات زبائنهم. مع نارفا، تستطيع المرائب والمناجر تقديم منتجات معتمدة وخدمة عالية الجودة بسعر معقول. ولقد طورت نارفا مجموعة منتجات واسعة لتلبية حاجات المهنيين في العالم أجمع. إن فرّق نارفا المتفرغة وموزعيها جميعاً ملتزمون بخدمة وإعلام زبائننا في أنحاء العالم. ونسعى جاهدين لتلبية كل طلبات الزبائن والأسواق بكفاءة وفعالية في جميع مجالات عملنا. توفر مكاتب البيع عندنا، مع مستودعنا المركزي، رعاية مصحوبة بالاهتمام للزبائن وخدمة توصيل ذات كفاءة عالية.

جودتنا ذات السعر المعقول

الحواجز التجارية ورفع مستوى السلامة المرورية. تتمثل منتجات NARVA لأنظمة ECE رقم 37 المتعلقة بالمصابيح ذات الفتيل ورقم 99 المتعلقة بمصابيح تفريغ الغاز التي توفر إرشادات تتضمن القياسات وتدقق الضوء والطاقة.

وإن التزامنا بمعيار ISO/TS 16949 لهو دليل على تكامل السلامة والاستقرار في عمليات الإنتاج والتسويق والإمداد عندنا.

من 70 عاماً من الخبرة والدراية تستمتع حلولنا بأكثر بتحديد جميع حلول الإضاءة لنارفا. كما تقوم نارفا بإجراء تجارب

متواصلة على منتجاتها من مصابيح السيارات لتحسين الجودة وضمان ثباتها. ويضمن التقيد بجميع اختبارات الجودة موثوقية منتجات نارفا كافة.

/ نارفا، أكثر من 70 سنة خبرة في إضاءة السيارات
/ فحص شامل في جميع مراحل الإنتاج
/ ضبط جودة ثابت لكل مصباح
/ عمليات لفحص التوافق وشهادة اعتماد دولية، تشمل ISO/TS
DIN EN ISO 14001 R112, R99, R98, R37 ECE و 16949
/ استثمار متواصل في ابتكار منتجات وعمليات جديدة

تخضع جودة منتجات نارفا وعمليات الإنتاج فيها إلى ضبط منتظم. فمنتجاتنا تتقيد بأنظمة اللجنة الاقتصادية لأوروبا ECE وبغيرها من الاشتراطات القانونية. (انظر فقرة 'أي حل إضاءة تحتاج' في الصفحة 2 للوقوف على جميع منتجات الإضاءة المعتمدة وفق لوائح ECE). كما تخضع عمليات الإنتاج والتسويق والإمداد في نارفا لضبط منتظم بالاستعانة بمعايير ISO الهندسية الدولية.

وكانت اللجنة الاقتصادية لأوروبا ECE قد وضعت أدلة توجيهية لصناعة السيارات للتخفيف من

*ECE= اللجنة الاقتصادية لأوروبا
(Economic Commission for Europe - Commission Économique pour l'Europe)

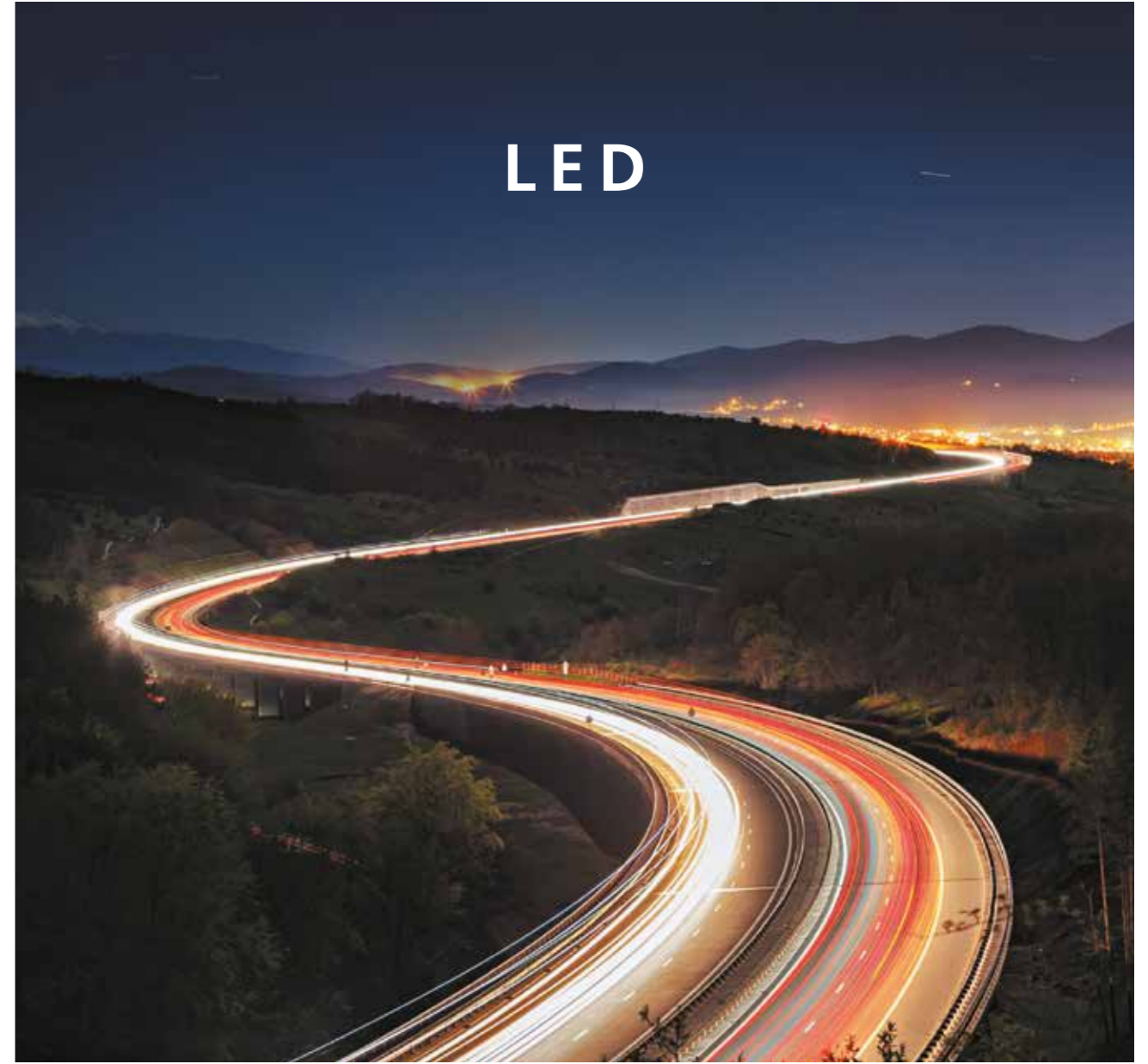
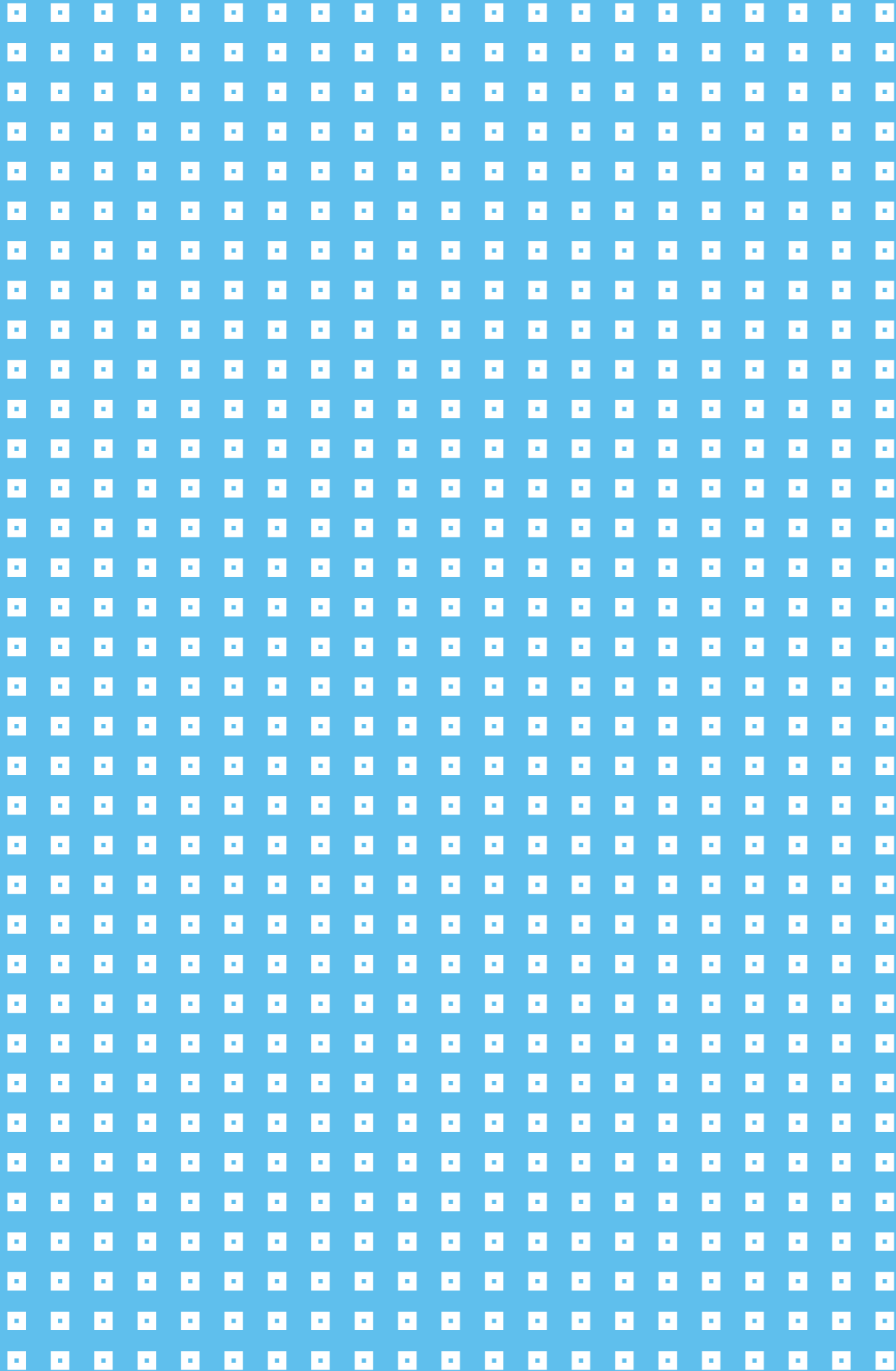

LED



RANGE PERFORMANCE LED

- HL [≈H1]
- HL [≈H3]
- HL [≈H4]
- HL [≈H7]
- HL [≈H11]
- FL [≈H8/H11/H16]
- HL [≈HB3/HB4]
- HL [≈HIR2]



يقع على مسؤوليتك وحدك استخدام المصابيح المحدثة إلى تقنية LED بطريقة تتوافق مع متطلبات القوانين المحلية لا تتحمل LUMILEDS أي مسؤولية و/أو مسؤولية قانونية



RANGE PERFORMANCE

أير طريقك بفضل مصابيح أمامية بضوء أبيض ساطع لتضمن بذلك رؤية رائعة ومظهرًا جذابًا. تعتبر هذه المصابيح إحدى المصابيح الأسهل للتركيب، وذلك بفضل حجمها الصغير وتصميمها بميزة "التدوير والتركيب". تأتي المصابيح مزودة بميزة المقاومة الفائقة والمتقدمة للحرارة لحمايتها من الضرر الناجم عن الحرارة، ما يجعلها متينة جدًا وتدوم لفترة طويلة. يضمن التصميم البصري المتطور تجربة قيادة آمنة من دون التسبب بانزعاج السائقين على الجهة المقابلة من الطريق من جراء الوهج القوي.



Range Performance
LED



« تقليدي »
Standard

تركيب لمبات المصابيح الأمامية

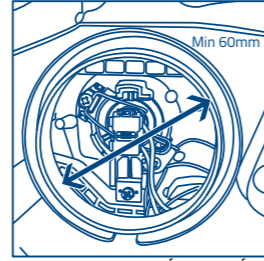

1 قم بإزالة الغطاء عن
المصباح الأمامي.

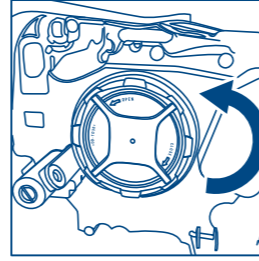

2 تأكد من أن القطر
الداخلي يبلغ 60 مم على الأقل.

لأنواع H1 وH3 وH4 وH7

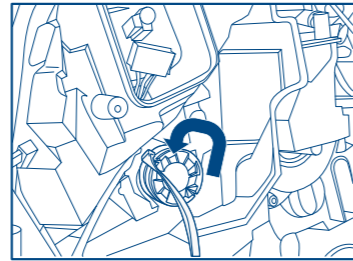

3 أخرج الحلقة الوسطى وربّب المصباح في الحامل. ثبّت الحلقة بإحكام بواسطة المشبك المعدني. ركب اللمبة في الحامل. قم بتدوير اللمبة بلطف لتثبيتها بإحكام.

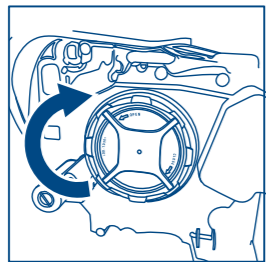
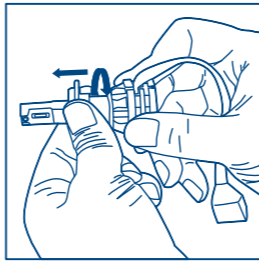

4 قم بتوصيل اللمبة
بموصل السيارة (مع مراعاة
القطبية للنوعين
H1 وH3).

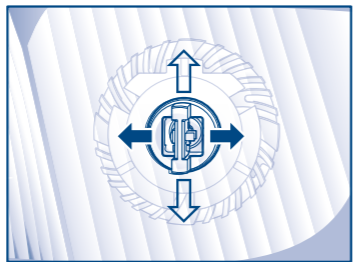

5 تأكد من وضع الحارق بشكل
عمودي.

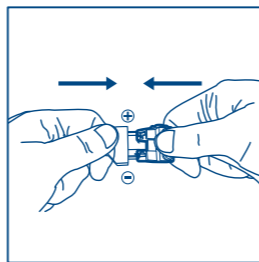

6 قم بإغلاق غطاء
المصباح الأمامي.

LED

مصابيح 12/24 فولت



حول سيارتك من عادية إلى أنيقة بخطوة بسيطة واحدة بفضل المبات الجديدة
NARVA Range Performance LED
استمتع بمظهر أنيق و برؤية إضافية و بإمكانية التفاعل بصورة أسرع بفضل اللون الأبيض
الحاد و الألوان الزاهية

ما هو نوع ترقيّة LED الذي تحتاجه؟

LED



أضواء داخلية ضوء حجرة القفازات

أضواء لوحة القيادة

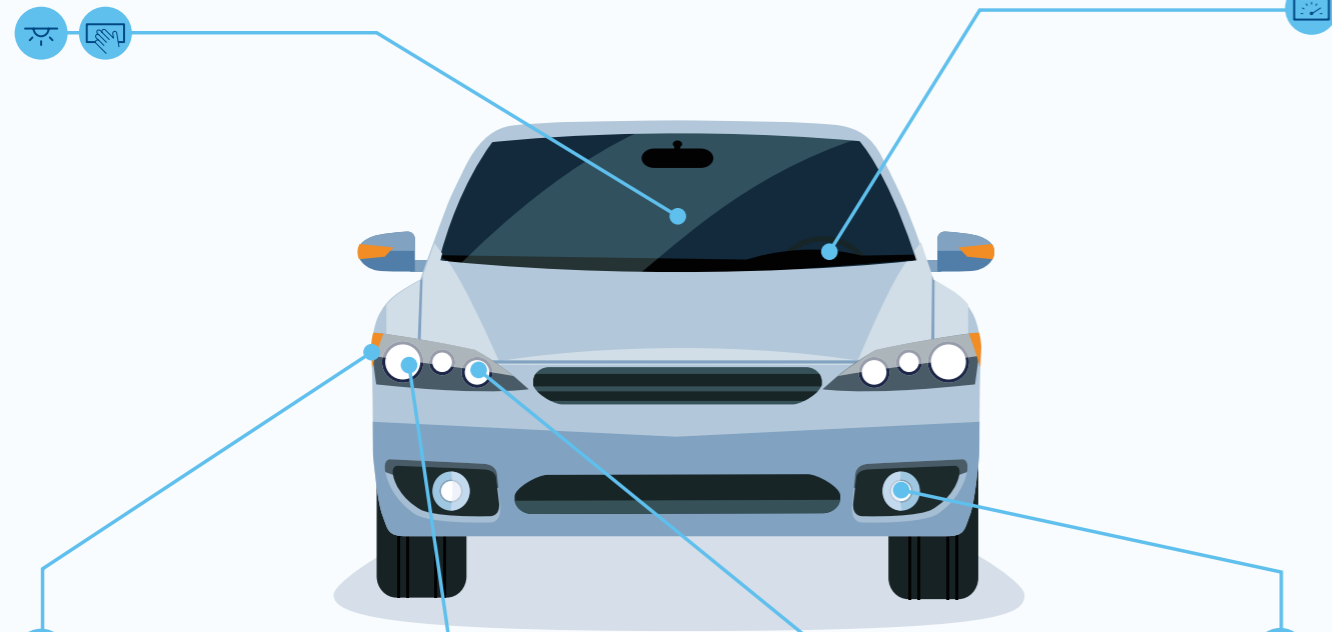

الأمامية المؤشرات



حزمة منخفضة
حزمة مرتفعة



أضواء ضباب أمامية



أضواء زكن أمامية



ضوء توقف ثالث



أضواء لوحة رقم السيارة



أضواء زكن أمامية



أضواء ضباب خلفية



المؤشرات الخلفية



ضوء رجوع











أضواء توقف - أضواء الزكن الخلفية











المصابيح الأمامية

RANGE PERFORMANCE

عدد القطع في الوحدة التغليف	القاعدة	واط	فولت	الرقم المرجعي		
X2	P14,5s	19	12/24	0180573000	HL [≈H1]	
X2	PK22s	19	12/24	0180583000	HL [≈H3]	
X2	P43t-38	24	12/24	0180323000	HL [≈H4]	
X2	PX26d	24	12/24	0180333000	HL [≈H7]	
X2	PGJ19-2	24	12/24	0180483000	HL [≈H11]	
X2	PGJ19-1	24	12/24	0180363000	FL [≈H8/H11/H16]	
X2	P20d/P22d	24	12/24	0180383000	HL [≈HB3/HB4]	
X2	PX22d	24	12/24	0180443000	HL [≈HIR2]	

RANGE PERFORMANCE

مصباح الإشارة والإضاءة الداخلية

الرقم المرجعي	فولت	واط	القاعدة	عدد القطع في الوحدة	التغليف	الصورة
0181694100	12	1.75/0.65	W3x16q	6	B2	
						SI-RED [≈W21/5W]
0181704000	12	0.80	SV8.5	6	B1	
						SI-WHITE [≈Fest 30 mm]
0181714000	12	0.60	SV8.5	6	B1	
						SI-WHITE [≈Fest 38 mm]
0181724000	12	0.60	SV8.5	6	B1	
						SI-WHITE [≈Fest 43 mm]
0181644000	12	1.80	BA15s	6	B1	
						SI-WHITE [≈W16W]
0181654100	12	1.80	BA15s	6	B2	
						SI-WHITE [≈R5/R10W]

RANGE PERFORMANCE

مصباح الإشارة والإضاءة الداخلية

الرقم المرجعي	فولت	واط	القاعدة	عدد القطع في الوحدة	التغليف	الصورة
0181454100	12	0.36	W2.1x9.5d	6	B2	
						SI-WHITE [≈W5W]
0181484100	12	2.20	BA15S	6	B2	
						SI-WHITE [≈P21W]
0180844100	12	2.20	W3x16d	6	B2	
						SI-WHITE [≈W21W]
0181494100	12	2.15	BAY15D	6	B2	
						SI-AMBER [≈PY21W]
0181464100	12	2.15	WX3x16d	6	B2	
						SI-AMBER [≈WY21W]
0181514100	12	1.73	BA15S	6	B2	
						SI-RED [≈P21W]
0180874100	12	1.73	W3x16d	6	B2	
						SI-RED [≈W21W]
0181474100	12	2.4/0.48	BAY15D	6	B2	
						SI-WHITE [≈P21/5W]
0180884100	12	2.4/0.48	W3x16q	6	B2	
						SI-WHITE [≈W21/5W]
0181524100	12	1.75/0.65	BAY15D	6	B2	
						SI-RED [≈P21/5W]

« تقليدي »



السيارات

الإضاءة الأنيقة			الرؤية الأفضل		الاستدامة	التبديل
Range Power Blue+	رنج باور وايت	رالي	رنج باور 50+	رنج باور 150	لونج لايف	ستاندار
رؤية أكثر حتى 50% أبيض أنيق	كالفن 4500 زينون أبيض	إضاءة فائقة	رؤية أكثر حتى 50%	سطوع إضافي حتى 50%	Double lifetime	سعر جيد بالنسبة للجودة



الشاحنات

الإضاءة الأنيقة	الاستدامة	التبديل
رالي	هيفي ديوتي	ستاندار
سطوع فائق	يقاوم كل الاهتزازات	قيمة مقابل المال

*هام: المنتجات التي لا تحمل شعار شهادة ECE ليست معتمدة ولا يمكن بيعها بأوروبا.

رؤية أفضل

رنج باور 50+

رنج باور 50+

تقدم سلسلة منتجات رنج باور 50+ رؤية أوسع بنسبة 50% من المصباح القياسي ستاندار وحزمة ضوئية أطول لسطوع أشد. وقد صُممت من أجل رؤية أوسع وأوضح ومستوى سلامة أرفع للسائقين.

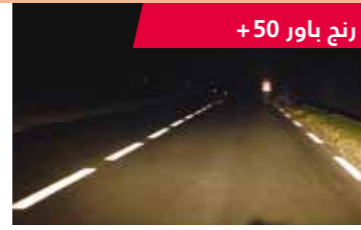

رنج باور 150

رنج باور 150

تقدم سلسلة رنج باور الجديدة حتى 150% رؤية أوسع. تتيح حزمة الضوء القوية التي تُصدرها هذه المصابيح للسائق مدى رؤية أوسع. ويعطي التصميم الخاص لمُوقِد الشعلة فيها فيض ضياءٍ أغزر لتأمين مستوى سلامة وأداءٍ أرفع.



الإضاءة الأنيقة

رنج باور بلو+

رنج باور بلو+

تقدم هذه السلسلة رؤية أوسع بنسبة 50% وضوءاً أكثر أناقة وبرودة بنسبة تصل إلى 30%، وقد صُمم ليتيح للسائقين رؤية أوضح وأوسع مدى ومستوى سلامة أرفع. وسوف يجعل الأثر الأزرق الأنيق لهذا المصباح أي سيارة تتميز عن سائر السيارات.

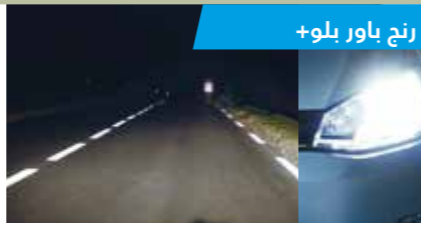

رنج باور وايت

رنج باور وايت

تقدم سلسلة رنج باور وايت ضوءاً أبيضاً أنيقاً ساطعاً. ويمنح أثر زينون الأنيق الناتج عن درجة حرارة لونية 4500 كلفن سيارتك مظهراً ملفتاً للنظر قريباً من لون ضوء النهار. رنج باور وايت هو اختيار الذين يبحثون عن التميز.

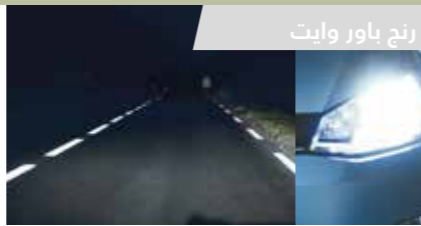

رالي

رالي

تقدم مجموعة Rallye طاقة عالية لرؤية إضافية، وهي مصممة لتسمح للسائقين بالرؤية لمسافة أبعد وبوضوح أكبر.

رالي

حلول « تقليدي »

التبديل

ستاندار

يمثل مصباح نارفا ستاندار أفضل قيمة، ويجمع بين الموثوقية والاقتصاد. نارفا ستاندار هو الخيار الصحيح للسائقين الذين يبحثون عن أفضل قيمة لنسبة السعر إلى الأداء دون التضحية بالسلامة.



الاستدامة

لونغ لايف

صُممت سلسلة منتجاتنا الخضراء خصيصاً لتدوم طويلاً. فعمُر مصابيح هذه السلسلة المديد أطول مرتين من عمر المصابيح القياسية ستاندار، وبالتالي أقل بالقدر نفيسه حاجة إلى الاستبدال من هذه المصابيح، والنتيجة صيانة أقل وأثر أخف على البيئة.





ما هو نوع ترقيية LED الذي تحتاجه؟



ضوء توقف ثالث



غمازات خلفية



ضوء حجرة القفازات



أضواء داخلية



أضواء لوحة القيادة

« تقليدي »

أضواء لوحة رقم السيارة



أضواء الصندوق



أضواء ضباب خلفية



أضواء توقف



ضوء رجوع



أضواء الزكن الخلفية



حزمة منخفضة
حزمة مرتفعة
أضواء السير النهارية



غمازات أمامية



أضواء زكن أمامية



غمازات جانبية



أضواء ضباب أمامية



السيارات

مصباح 12 فولت

تشتهر **NARVA** بتصنيع حلول إضاءة هالوجين عالية الجودة وتتميز بمتانتها وموثوقيتها تسمح لمبات هالوجين التي نقدمها بالحصول على رؤية أفضل ومستوى سلامة أعلى في كل ظروف القيادة.



مصابيح الإشارة والإضاءة الداخلية

التغليف	عدد القطع في الوحدة	القاعدة	واط	فولت	الرقم المرجعي	ECE	
C1	100	P14,5s	55	12	483203000	H1	
B1	10	P14,5s	55	12	483204000		
C1	100	X511	55	12	484203000	H2	
C1	100	PK22s	55	12	483213000	H3	
B1	10	PK22s	55	12	483214000		
C1	100	P43t	60/55	12	488813000	H4	
B1	10	P43t-38	60/55	12	488814000		
C1	100	PX26d	55	12	483283000	H7	
B1	10	PX26d	55	12	483284000		
C1	100	PGJ19-1	55	12	480763000	H8	
C1	100	PGJ19-5	65	12	480773000	H9	
C1	100	PY20d	42	12	480953000	H10 (9145)	
C1	100	PGJ19-2	55	12	0480723000	H11	
C1	100	P26,4t	60/55	12	480923000	H13 (9008)	





عدد القطع في الوحدة	التغليف	القاعدة	واط	فولت	الرقم المرجعي	ECE
100	C1	P22d	51	12	480063000	HB4
10	B1	P22d	51	12	480064000	



عدد القطع في الوحدة	التغليف	القاعدة	واط	فولت	الرقم المرجعي	ECE
100	C1	PX29t	65/55	12	480073000	HB5



لونغ لايف

مصباح الإشارة والإضاءة الداخلية

عدد القطع في الوحدة	التغليف	القاعدة	واط	فولت	الرقم المرجعي	ECE
100	C1	P14,5s	55	12	483223000	H1 LL



عدد القطع في الوحدة	التغليف	القاعدة	واط	فولت	الرقم المرجعي	ECE
100	C1	P43t-38	60/55	12	488893000	H4 LL



عدد القطع في الوحدة	التغليف	القاعدة	واط	فولت	الرقم المرجعي	ECE
100	C1	PX26d	55	12	483203000	H7 LL



عدد القطع في الوحدة	التغليف	القاعدة	واط	فولت	الرقم المرجعي	ECE
100	C1	PGJ19-2	55	12	483203000	H11 LL



عدد القطع في الوحدة	التغليف	القاعدة	واط	فولت	الرقم المرجعي	ECE
100	C1	PGJ13	37.5	12	483203000	862 LL



ستاندار

مصباح الإشارة والإضاءة الداخلية

عدد القطع في الوحدة	التغليف	القاعدة	واط	فولت	الرقم المرجعي	ECE
100	C1	PGJ23t-1	15/55	12	480703000	H15



عدد القطع في الوحدة	التغليف	القاعدة	واط	فولت	الرقم المرجعي	ECE
100	C1	PX22d	55	12	480673000	HIR2



عدد القطع في الوحدة	التغليف	القاعدة	واط	فولت	الرقم المرجعي	ECE
100	C1	P45t-41	45/40	12	481213000	R2 الهالوجين



عدد القطع في الوحدة	التغليف	القاعدة	واط	فولت	الرقم المرجعي	ECE
100	C1	P45t	45/40	12	492113000	R2



عدد القطع في الوحدة	التغليف	القاعدة	واط	فولت	الرقم المرجعي	ECE
100	C1	PG13	27	12	480413000	H27W/1



عدد القطع في الوحدة	التغليف	القاعدة	واط	فولت	الرقم المرجعي	ECE
100	C1	PG13	27	12	480423000	H27W/2



عدد القطع في الوحدة	التغليف	القاعدة	واط	فولت	الرقم المرجعي	ECE
100	C1	BA20d	35/45	12	495313000	S2



عدد القطع في الوحدة	التغليف	القاعدة	واط	فولت	الرقم المرجعي	ECE
100	C1	P29t	65/45	12	480043000	HB1



عدد القطع في الوحدة	التغليف	القاعدة	واط	فولت	الرقم المرجعي	ECE
100	C1	P43t-38	67/60	12	488823000	HB2



عدد القطع في الوحدة	التغليف	القاعدة	واط	فولت	الرقم المرجعي	ECE
100	C1	P20d	60	12	480053000	HB3
10	B1	P20d	60	12	480054000	





رنج باور بلو

مصابيح الإشارة والإضاءة الداخلية

التغليف	عدد القطع في الوحدة	القاعدة	واط	فولت	الرقم المرجعي	ECE
C1	100	P14,5s	55	12	486303000	H1
B1	10	P14,5s	55	12	486304000	RPB+
S2	10	P14,5s	55	12	486302100	



التغليف	عدد القطع في الوحدة	القاعدة	واط	فولت	الرقم المرجعي	ECE
C1	100	PK22s	55	12	486333000	H3 RPB+



التغليف	عدد القطع في الوحدة	القاعدة	واط	فولت	الرقم المرجعي	ECE
C1	100	P43t-38	60/55	12	486773000	H4
B1	10	P43t-38	60/55	12	486774000	RPB+
S2	10	P43t-38	60/55	12	486772100	



التغليف	عدد القطع في الوحدة	القاعدة	واط	فولت	الرقم المرجعي	ECE
C1	100	PX26d	55	12	488813000	H7
B1	10	PX26d	55	12	488814000	RPB+
S2	10	PX26d	55	12		



التغليف	عدد القطع في الوحدة	القاعدة	واط	فولت	الرقم المرجعي	ECE
C1	100	P43t-38	67/60	12	486763000	HB2



التغليف	عدد القطع في الوحدة	القاعدة	واط	فولت	الرقم المرجعي	ECE
C1	100	P20d	60	12	486163000	HB3 RPB+



التغليف	عدد القطع في الوحدة	القاعدة	واط	فولت	الرقم المرجعي	ECE
C1	100	P22d	51	12	486133000	HB4 RPB+



التغليف	عدد القطع في الوحدة	القاعدة	واط	فولت	الرقم المرجعي	ECE
C1	100	PX29t	65/55	12	486293000	HB5 RPB+



رنج باور 50+

مصابيح الإشارة والإضاءة الداخلية

التغليف	عدد القطع في الوحدة	القاعدة	واط	فولت	الرقم المرجعي	ECE
C1	100	P14,5s	55	12	483343000	H1
B1	10	P14,5s	55	12	483344000	RP50+
S2	10	P14,5s	55	12	483342100	



التغليف	عدد القطع في الوحدة	القاعدة	واط	فولت	الرقم المرجعي	ECE
C1	100	PK22s	55	12	483353000	H3 RP50+



التغليف	عدد القطع في الوحدة	القاعدة	واط	فولت	الرقم المرجعي	ECE
C1	100	P43t-38	60/55	12	488613000	H4
B1	10	P43t-38	60/55	12	488614000	RP50+
S2	10	P43t-38	60/55	12	488612100	



التغليف	عدد القطع في الوحدة	القاعدة	واط	فولت	الرقم المرجعي	ECE
C1	100	PX26d	55	12	483393000	H7
B1	10	PX26d	55	12	483394000	RP50+
S2	10	PX26d	55	12	483392100	



رنج باور 150

مصابيح الإشارة والإضاءة الداخلية

التغليف	عدد القطع في الوحدة	القاعدة	واط	فولت	الرقم المرجعي	ECE
S2	10	P14,5s	55	12	480682100	H1 RP150



التغليف	عدد القطع في الوحدة	القاعدة	واط	فولت	الرقم المرجعي	ECE
S2	10	P43t-38	60/55	12	480692100	H4 RP150



التغليف	عدد القطع في الوحدة	القاعدة	واط	فولت	الرقم المرجعي	ECE
S2	10	PX26d	55	12	480712100	H7 RP150



التغليف	عدد القطع في الوحدة	القاعدة	واط	فولت	الرقم المرجعي	ECE
S2	10	PGJ19-2	55	12	481012100	H11 RP150





*رالي

مصابيح الإشارة والإضاءة الداخلية

الرقم المرجعي	فولت	واط	القاعدة	عدد القطع في الوحدة	التغليف	النوع	الصورة
483503000	12	100	P14,5s	100	C1	H1 Rallye	
483803000	12	130	P14,5s	100	C1	H1 Rallye	
483513000	12	100	PK22s	100	C1	H3 Rallye	
483813000	12	130	PK22s	100	C1	H3 Rallye	
489013000	12	100/90	P43t-38	100	C1	H4 Rallye	
489014000	12	100/90	P43t-38	10	B1	H4 Rallye	
489113000	12	100/55	PX26d	100	C1	H4 Rallye P43t	
489513000	12	130/100	P43t	100	C1	H4 Rallye P43t	
488843000	12	60/55	P45t	100	C1	H4 Rallye P45t	
489043000	12	100/90	P45t-41	100	C1	H4 Rallye P45t	
483583000	12	80	PX26d	100	C1	H7 Rallye	
480343000	12	100/80	P29t	100	C1	HB1 Rallye	
480253000	12	100	P20d	100	C1	HB3 Rallye	
480263000	12	70	P22d	100	C1	HB4 Rallye	
480313000	12	100/80	PX29t	100	C1	HB5 Rallye	

*هام: المنتجات التي لا تحمل شعار شهادة ECE ليست معتمدة ولا يمكن بيعها بأوروبا.

+رنج باور وايت

مصابيح الإشارة والإضاءة الداخلية

الرقم المرجعي	فولت	واط	القاعدة	عدد القطع في الوحدة	التغليف	النوع	الصورة
486412100	12	55	P14,5s	10	C1	H1 RPW	
486022100	12	55	PK22s	10	S2	H3 RPW	
486802100	12	60/55	P43t-38	10	S2	H4 RPW	
486072100	12	55	PX26d	10	S2	H7 RPW	
486252100	12	65	P20d	10	S2	HB3 (9005) RPW	
486262100	12	55	P22d	10	S2	HB4 (9006) RPW	
980142100	H1 W5W	85 5	P14,5s W2,1x9,5d	2 2	SM	H1/W5W PW kit	
980152100	H4 W5W	100/90 5	P43t W2,1x9,5d	2 2	SM	H4/W5W PW kit	
980162100	H7 W5W	85 5	PX26d W2,1x9,5d	2 2	SM	H7/W5W PW kit	

*هام: المنتجات التي لا تحمل شعار شهادة ECE ليست معتمدة ولا يمكن بيعها بأوروبا.



الأنواع الأمريكية	الرقم المرجعي	فولت	واط	القاعدة	عدد القطع في الوحدة	التغليف
886	480563000	12.8	50	PGJ13	100	C1
889	480453000	12.8	27	PGJ13	100	C1
890	480463000	12.8	27	PG13	100	C1
893	480513000	12.8	37.5	PG13	100	C1
894	480543000	12.8	37.5	PGJ13	100	C1
896	480523000	12.8	37.5	PGJ13	100	C1



الأنواع الأمريكية

مصابيح الإشارة والإضاءة الداخلية

الأنواع الأمريكية	الرقم المرجعي	فولت	واط	القاعدة	عدد القطع في الوحدة	التغليف
9004 (HB1)	480043000	12	65/45	P29t-1	100	CP
9003 (HB2)	488823000	12	67/60	P43t-38	100	C1
9005 (HB3)	480053000 480054000	12 12	60 60	P20d P20d	100 10	C1 B1
9006 (HB1)	480063000 480064000	12 12	51 51	P22d P22d	100 10	C1 B1
9007 (HB5)	480073000	12	65/45	PX29t	100	C1
9008 (H13)	480923000	12	60/55	P26,4t	100	C1
9145 (H10)	480953000	12	42	Y20d	100	C1
880	480393000	12.8	27	PG13	100	C1
881	480403000	12.8	27	PGJ13	100	C1
885	480553000	12.8	50	PG13	100	C1





التغليف	عدد القطع في الوحدة	القاعدة	واط	فولت	الرقم المرجعي	ECE	
CP	200	BAZ15d	21/4	12	178813000	P21/4W	
B2	10	PX26d	21/4	12	178814000		
CP	200	BAY15d	21/5	12	179163000	P21/5W	
B2	10	BAY15d	21/5	12	179164000		
CP	200	BA15d	21/5	12.8	179183000	(Stop P25) BA15d	
CP	200	BA15s	5	12	171713000	R5W	
B2	10	BA15s	5	12	171714000	BA15s	
CP	200	BA15d	5	12	171723000	R5W BA15d	
CP	200	BA15s	10	12	173113000	R10W	
B2	10	BA15s	10	12	173114000		
CP	200	BAU15s	10	12	173173000	RY10W	
CP	200	BA7s	2	12	170513000		
CP	200	BA9s	2	12	170533000		
CP	200	BA9s	4	12	171313000	T4W	



ستاندار

مصابيح الإشارة والإضاءة الداخلية

التغليف	عدد القطع في الوحدة	القاعدة	واط	فولت	الرقم المرجعي	ECE	
CP	200	BA15s	15	12	174113000	(Stop P22)	
CP	200	BA15s	18	12	175113000	(Stop P25) BA15s	
CP	200	BA15s	21	12	176353000	P21W	
B2	10	BA15s	21	12	176354000		
CP	200	BAU15s	21	12	176403000		
CP	200	BAU15s	21	12	176383000	PY21W	
B2	10	BAU15s	21	12	176384000	Amber	



عدد القطع في الوحدة	التغليف	القاعدة	واط	فولت	الرقم المرجعي	ECE
200	CP	W2,1x9,5d	3	12	170973000	W3W



عدد القطع في الوحدة	التغليف	القاعدة	واط	فولت	الرقم المرجعي	ECE
200	CP	W2,1x9,5d	5	12	171773000	W5W
10	B2	W2,1x9,5d	5	12	171774000	



عدد القطع في الوحدة	التغليف	القاعدة	واط	فولت	الرقم المرجعي	ECE
200	CP	W2,1x9,5d	5	12	171693000	WY5W



عدد القطع في الوحدة	التغليف	القاعدة	واط	فولت	الرقم المرجعي	ECE
200	CP	W2,1x9,5d	16	12	176313000	176313000



عدد القطع في الوحدة	التغليف	القاعدة	واط	فولت	الرقم المرجعي	ECE
200	CP	W3x16d	21	12	176323000	W21W



عدد القطع في الوحدة	التغليف	القاعدة	واط	فولت	الرقم المرجعي	ECE
200	CP	WX3x16d	21	12	176293000	WY21W



عدد القطع في الوحدة	التغليف	القاعدة	واط	فولت	الرقم المرجعي	ECE
200	CP	W3x16q	21/5	12	179193000	W21/5W



المصابيح الفستونية

مصباح الإشارة والإضاءة الداخلية

عدد القطع في الوحدة	التغليف	القاعدة	واط	فولت	الرقم المرجعي	ECE
200	CP	SV7,5	3	12	170943000	T8.2x30



عدد القطع في الوحدة	التغليف	القاعدة	واط	فولت	الرقم المرجعي	ECE
200	CP	SV8,5	5	12	171253000	C5W
10	B2	SV8,5	5	12	171254000	



مصباح الإشارة

مصباح الإشارة والإضاءة الداخلية

عدد القطع في الوحدة	التغليف	القاعدة	واط	فولت	الرقم المرجعي	ECE
200	CP	BA9s	5	12	178303000	(H5W)



عدد القطع في الوحدة	التغليف	القاعدة	واط	فولت	الرقم المرجعي	ECE
200	CP	BAX9s	6	12	681613000	H6W



عدد القطع في الوحدة	التغليف	القاعدة	واط	فولت	الرقم المرجعي	ECE
200	CP	BA9s	10	12	178333000	(H10W)



عدد القطع في الوحدة	التغليف	القاعدة	واط	فولت	الرقم المرجعي	ECE
200	CP	BA9s	20	12	178353000	(H20W)



عدد القطع في الوحدة	التغليف	القاعدة	واط	فولت	الرقم المرجعي	ECE
200	CP	BAY9s	21	12	681913000	H21W



المصابيح ذات القواعد الوتدية

مصباح الإشارة والإضاءة الداخلية

عدد القطع في الوحدة	التغليف	القاعدة	واط	فولت	الرقم المرجعي	ECE
200	CP	W2x4,6d	1.2	12	170323000	(W1,2W) Frosted



عدد القطع في الوحدة	التغليف	القاعدة	واط	فولت	الرقم المرجعي	ECE
200	CP	W2x4,6d	1.2	12	170373000	(W1,2W)













عدد القطع في الوحدة	التغليف	القاعدة	واط	فولت	الرقم المرجعي	ECE
200	CP	W2,1x9,5d	2.2	12	170593000	(W2,2W)











عدد القطع في الوحدة	التغليف	القاعدة	واط	فولت	الرقم المرجعي	ECE
200	CP	W2x4,6d	2.3	12	170733000	W2,3W





التغليف	عدد القطع في الوحدة	القاعدة	واط	فولت	الرقم المرجعي	ECE	
CP	200	Bax 8,4d black	1.2	12	170283000		
CP	200	Bax 8,5d blue	1.2	12	170293000		
CP	200	Bax 8,4d black	1.2	12	170353000		
CP	200	Bax 8,3d black	1.2	12	170363000		
CP	200	Bax 8,4d orange	1.1	12	170463000		
CP	200	Bax 8,4d olive green	1.3	12	170473000		
CP	200	Bax 8,4d beige	1.5	12	170483000		
CP	200	Bax 8,5d beige	1.5	12	170493000		
CP	200	Bax 8,5d yellow	1.5	12	170503000		
CP	200	Bax 8,5d light green	2	12	170523000		

التغليف	عدد القطع في الوحدة	القاعدة	واط	فولت	الرقم المرجعي	ECE	
CP	200	SV8,5	5	12	171753000	T10.5x43	
CP	200	SV8,5	10	12	173143000	T10.5x43	
CP	200	SV8,5	10	12	173153000	T10.5x30	
CP	200	SV8,5	10	12	173163000	T10.5x38	
CP	200	SV8,5	18	12	175123000	T15x43	
CP	200	SV8,5	21	12	176343000	C21W	
مصابيح الإشارة والإضاءة الداخلية المصابيح ذات القاعدة البلاستيكية (Bax)							
CP	200	Bax 8,5d blue violet	0.4	12	170063000		
CP	200	Bax 8,5d orange	1	12	170193000		
CP	200	Bax 8,4d light blue	1.2	12	170273000		



الأنواع الأمريكية

مصابيح الإشارة والإضاءة الداخلية

الأنواع الأمريكية	الرقم المرجعي	فولت	واط	القاعدة	عدد القطع في الوحدة	التغليف
US Type	179413000	12.8	32CP	W2,5x16d	200	CP
3157	179453000	12.8/14	32/3CP	W2,5x16q	200	CP
3157 NA	179483000	12.8/14	24/2.2CP	W2,5x16q	200	CP



ECE	الرقم المرجعي	فولت	واط	القاعدة	عدد القطع في الوحدة	التغليف
	170543000	12	2	Bax 8,4d light green	200	CP
	170573000	12	2	Bax 8,5d green	200	CP
	170583000	12	2	Bax 8,3d blue	200	CP
	170603000	12	1.8	Bax 8,4d beige	200	CP
	171633000	12	5	Bax 10d black	100	C1



+رنج باور بلو

مصابيح الإشارة والإضاءة الداخلية

ECE	الرقم المرجعي	فولت	واط	القاعدة	عدد القطع في الوحدة	التغليف
W5W RPB+	171893000	12	5	W2,1x9,5d	200	CP
H6W RPB+	681633000	12	6	BAX9s	200	CP





*رنج باور وايت

أطقم التبديل

عدد القطع	المحتوى القاعدة	فولت	الرقم المرجعي	الوصف
2	P14,5s	85	H1 980142100	RPW kit
2	W2,1x9,5d	5	W5W	H1/W5W
10	كمية التغليف			



عدد القطع	المحتوى القاعدة	فولت	الرقم المرجعي	الوصف
2	P14,5s	85	H1 980142100	RPW kit
2	W2,1x9,5d	5	W5W	H1/W5W
10	كمية التغليف			



عدد القطع	المحتوى القاعدة	فولت	الرقم المرجعي	الوصف
2	P14,5s	85	H1 980142100	RPW kit
2	W2,1x9,5d	5	W5W	H1/W5W
10	كمية التغليف			



*هام: المنتجات التي لا تحمل شعار شهادة ECE ليست معتمدة ولا يمكن بيعها بأوروبا.

أدوات البيع

منصب عرض قائم

GOC: 98027700

- منصب عرض قائم من الكرتون المتين، يسلم فارغاً
- 12 خطاف
- رأس قابل للتبديل



طاولة عرض

GOC: 98027700

- تقدم مع
- 7 x 20 ستاندار C1
- 4 x 10 ستاندار C1



موزع جداري 12V

GOC (فارغ): 980173000 GOC (مملوء): 980223000

يسلم فارغاً أو مملوءاً بالمصابيح (انظر التركيب أدناه)

- غلاف معدني متين
- مقاس صغير: 37 x 17.6 x 59.5 سم
- قابلة للقفل
- يسلم مع

Fest T10,5x43 x 20	P21W x 30	H1 x 10
W1,2W x 20	R5W BA15 x 30	H3 x 10
W3W x 20	R10W x 30	H4 x 30
W5W x 30	T4W x 30	H7 x 50
	C5W x 30	P21/5W x 30



*رنج باور وايت

أطقم التبديل

في كثير من البلدان الأوروبية تفرض الأنظمة حيازة طقم تبديل في السيارة أو توصي بذلك. تعطي أطقم التبديل التي لدينا السائقين الأمان الذي يحتاجون وهم على الطريق أو مسافرين.

عدد القطع	المحتوى القاعدة	فولت	الرقم المرجعي	الوصف
1	P43t 60/55	H4	980043010	Mini spare kit
1	BA15s	21	P21W	H4
1	BA15s	5	R5W	
1	W2,1x9,5d	5	W5W	
2	فيوز مسطح			
20	كمية التغليف			



عدد القطع	المحتوى القاعدة	فولت	الرقم المرجعي	الوصف
1	P43t 60/55	H4	984003010	Spare kit
1	BAY15d 21/5	P21/5W		H4
1	BA15s	21	P21W	
1	BA15s	5	R5W	
1	SV8,5	5	C5W	
1	W2,1x9,5d	5	W5W	
4	فيوز مسطح			
20	كمية التغليف			



عدد القطع	المحتوى القاعدة	فولت	الرقم المرجعي	الوصف
1	PX26d	55	H7	Spare kit
1	P14,5s	55	17	H7/H1
1	BAY15d 21/5	P21/5W		
1	BA15s	21	P21W	
1	BAU15s	21	PY21W	
1	SV8,5	5	C5W	
1	W2,1x9,5d	5	W5W	
4	فيوز مسطح			
20	كمية التغليف			



لأي نوع من مصابيح 24 فولت تحتاج؟



الشاحنات | 24V

« تقليدي »



RUNNING LIGHTS



أضواء داخلية



أضواء لوحة القيادة



حزمة منخفضة
حزمة مرتفعة

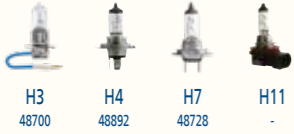

غمازات أمامية



غمازات خلفية



أضواء ركن خلفية



ضوء رجوع



أضواء لوحة رقم السيارة



أضواء ضباب أمامية



أضواء ركن أمامية



غمازات جانبية



أضواء توقف



أضواء ضباب خلفية



الشاحنات مصابيح 24 فولت



تجمع مجموعات الإضاءة قوة 24 فولت التي نقدّمها ما بين مقاومة الاهتزاز والجودة العالية، وهي متينة وموثوق بها للشاحنات وغيرها من المركبات التشغيل الثقيل المتوفرة حالياً المخصص للشاحنات بمقاومة الاهتزاز و جودة فائقة يتميز المصباح الامامي NARVA اطلع على المجموعة بقوة 24 فولت عند الحاجة إلى المزيد من القوة والمتانة.



هيفي ديوتي

مصابيح الإشارة والإضاءة الداخلية

التغليف	عدد القطع في الوحدة	القاعدة	واط	فولت	الرقم المرجعي	ECE	
C1	100	P14,5s	70	24	487083000	H1 HD	
C1	100	PK22s	70	24	487093000	H3 HD	
C1	100	P43t-38	75/70	24	488983000	H4 HD	
C1	100	PX26d	70	24	487293000	H7 HD	

*رالي

مصابيح الإشارة والإضاءة الداخلية

التغليف	عدد القطع في الوحدة	القاعدة	واط	فولت	الرقم المرجعي	ECE	
C1	100	P14,5s	100	12	483503000	H1	
C1	100	P14,5s	130	12	483803000	Rallye	
C1	100	PK22s	100	12	483513000	H3	
C1	100	PK22s	130	12	483813000	Rallye	
C1	100	P43t-38	100/90	12	489013000	H4	
B1	10	P43t-38	100/90	12	489014000	Rallye	
C1	100	PX26d	100/55	12	489113000	P43t	
C1	100	P43t	130/100	12	489513000		
C1	100	P45t	60/55	12	488843000	H4	
C1	100	P45t-41	100/90	12	489043000	Rallye P45t	

*هام: المنتجات التي لا تحمل شعار شهادة ECE ليست معتمدة ولا يمكن بيعها بأوروبا.

ستاندار

مصابيح الإشارة والإضاءة الداخلية

التغليف	عدد القطع في الوحدة	القاعدة	واط	فولت	الرقم المرجعي	ECE	
C1	100	P14,5s	70	24	487023000	H1	
B1	10	P14,5s	70	24	487024000		
C1	100	X511	70	24	487203000	H2	
C1	100	PK22s	70	24	487003000	H3	
C1	100	P43t	75/70	24	488923000	H4	
B1	10	P43t-38	75/70	24	488924000		
C1	100	PX26d	70	24	487283000	H7	
B1	10	PX26d	70	24	487284000		
C1	100	P45t-41	55/50	24	481323000	R2	
						الهالوجين	
C1	100	P45t	55/50	24	493213000	R2	



عدد القطع في الوحدة	التغليف	القاعدة	واط	فولت	الرقم المرجعي	ECE
200	CP	BA9s	4	24	171413000	T4W



المصابيح « تقليدي » بة الصغيرة

مصباح الإشارة والإضاءة الداخلية

عدد القطع في الوحدة	التغليف	القاعدة	واط	فولت	الرقم المرجعي	ECE
200	CP	BAY9s	21	24	681963000	H21W



مصباح الإشارة

مصباح الإشارة والإضاءة الداخلية

عدد القطع في الوحدة	التغليف	القاعدة	واط	فولت	الرقم المرجعي	ECE
200	CP	BA15d	21/5	24	179273000	



عدد القطع في الوحدة	التغليف	القاعدة	واط	فولت	الرقم المرجعي	ECE
200	CP	BA15s	21	24	176433000	P21W
10	B2	BA15s	21	24	176434000	



عدد القطع في الوحدة	التغليف	القاعدة	واط	فولت	الرقم المرجعي	ECE
200	CP	BAZ15d	21/4	24	178823000	P21/4W



عدد القطع في الوحدة	التغليف	القاعدة	واط	فولت	الرقم المرجعي	ECE
200	CP	BAY15d	21/5	24	179253000	P21/5W



عدد القطع في الوحدة	التغليف	القاعدة	واط	فولت	الرقم المرجعي	ECE
200	CP	BA15s	15	24	174213000	Stop P22



عدد القطع في الوحدة	التغليف	القاعدة	واط	فولت	الرقم المرجعي	ECE
200	CP	BA15s	5	24	171813000	R5W
10	B2	BA15s	5	24	171814000	BA15s



عدد القطع في الوحدة	التغليف	القاعدة	واط	فولت	الرقم المرجعي	ECE
200	CP	BA15d	5	24	171823000	R5W



عدد القطع في الوحدة	التغليف	القاعدة	واط	فولت	الرقم المرجعي	ECE
200	CP	BA15d	10	24	173223000	R10W



عدد القطع في الوحدة	التغليف	القاعدة	واط	فولت	الرقم المرجعي	ECE
200	CP	BA7s	3	24	170613000	



عدد القطع في الوحدة	التغليف	القاعدة	واط	فولت	الرقم المرجعي	ECE
200	CP	BA9s	2	24	170633000	

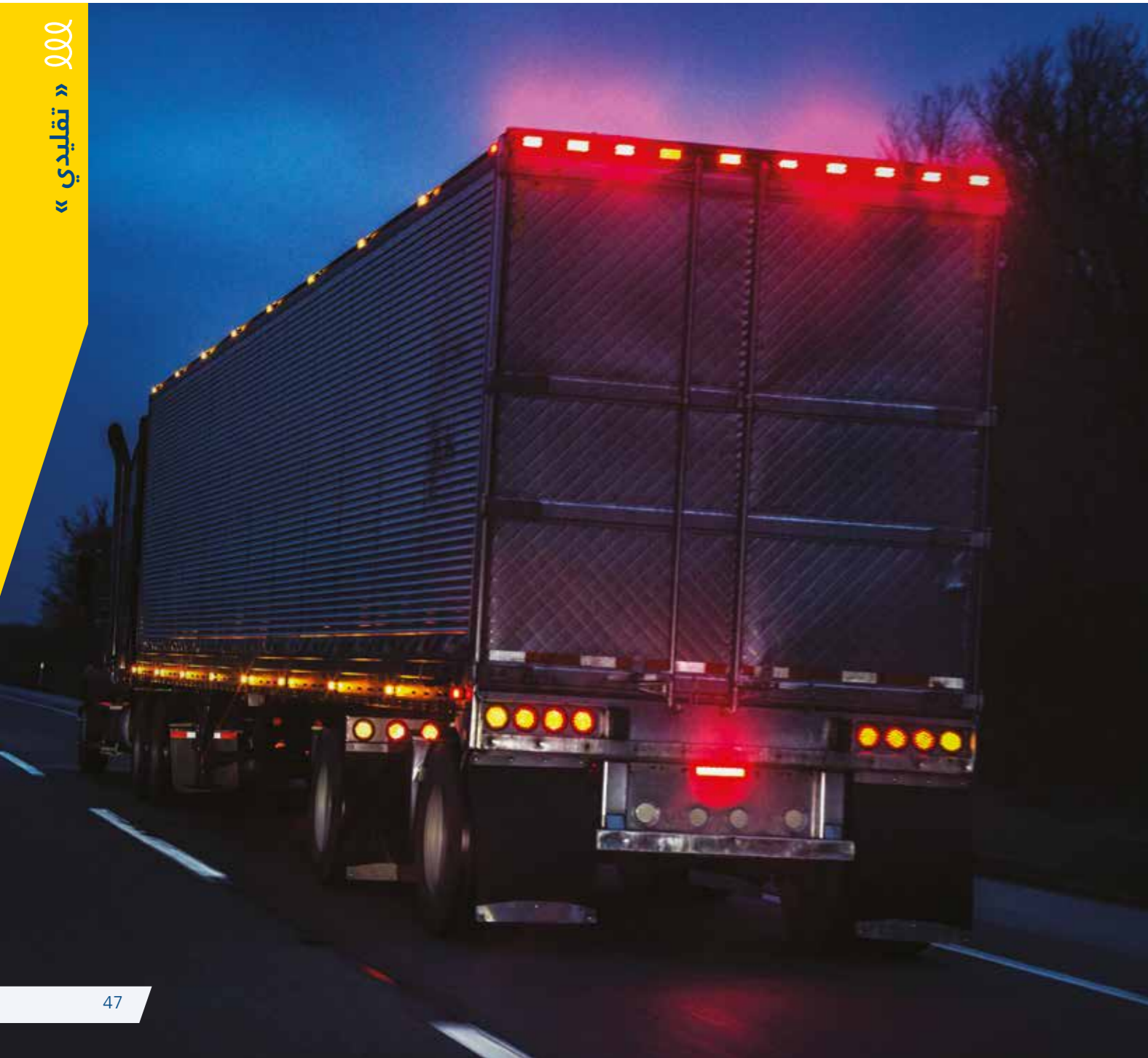



المصابيح ذات القاعدة البلاستيكية (Bax)

مصابيح الإشارة والإضاءة الداخلية

التغليف	عدد القطع في الوحدة	القاعدة	واط	فولت	الرقم المرجعي	ECE	
CP	200	EBS-R4 yellow	1.2	24	170223000		
CP	200	Bax 8,3d grey	1.2	24	170383000		
CP	200	Bax 8,5d grey	1.2	24	170393000		
CP	200	Bax 8,4d blue	1.8	24	170673000		
CP	200	Bax 8,5d brown	1.2	24	170763000		
CP	200	REF29 white	1.4	24	170813000		
CP	200	Bax 8,4d light green	1.4	24	170823000		
CP	200	EBS-R6 brown	1.2	24	171023000		
CP	200	EBS-R white 1,25 mm FR	1.2	24	171033000		
CP	200	EBS-R white frosted	1.2	24	170723000	T4W	

المصابيح ذات القاعدة الوتدية

مصابيح الإشارة والإضاءة الداخلية

التغليف	عدد القطع في الوحدة	القاعدة	واط	فولت	الرقم المرجعي	ECE	
CP	200	W2x4,6d	1.2	24	170403000	(W1,2W)	
CP	200	W2,1x9,5d	3	24	171093000	W3W	
CP	200	W2,1x9,5d	5	24	171973000	W5W	
المصابيح الفستونية							
CP	200	SV7,5	3	24	171043000	T8.2x30	
CP	200	SV8,5	5	24	171363000	C5W	
CP	200	SV8,5	5	24	171853000	T10.5x43	
CP	200	SV8,5	10	24	173273000	T10.5x43	
CP	200	SV8,5	18	24	175223000	T15x43	



أدوات البيع

في كثير من البلدان الأوروبية تفرض الأنظمة حيازة طقم تبديل في السيارة أو توصي بذلك. تعطي أطقم التبديل التي لدينا السائقين الأمان الذي يحتاجون وهم على الطريق أو مسافرين.

عدد القطع	القاعدة	واط	المحتوى	الرقم المرجعي	الوصف
2	P43t	75/70	H4	986143010	Spare kit H4
6	BA15s	21	P21W		
2	BA15s	10	R10W		
2	SV8,5	10	C10W		
2	W2,1x9,5d	5	W5W		
8			فيوز مسطح		
20			كمية التغليف		



عدد القطع	القاعدة	واط	المحتوى	الرقم المرجعي	الوصف
2	PX26d	70	H7	986303010	Spare kit H7
4	BA15s	21	P21W		
2	BA15s	21	PY21W		
2	BA15s	10	R10W		
2	SV8,5	10	C10W		
2	W2,1x9,5d	5	W5W		
3			فيوز مسطح		
20			كمية التغليف		



أدوات البيع

موزع جداري

GOC (فارغ): 990287000 GOC (مملوء): 980173000

يسلم مملوءاً بالمصابيح (انظر التركيب أدناه)

■ غلاف معدني متين

■ مقاس صغير: 37 × 17.6 × 59.5 سم

■ قابلة للقفل

■ يُسَلَّم مع

■ W5W x 10 ■ PY21W HD x 10 ■ H1 x 15

■ W21W x 10 ■ R5W x 10 ■ H3 x 15

■ C5W x 10 ■ R10W x 10 ■ H4 x 10

■ T4W x 10 ■ H7 x 20

■ W3W x 10 ■ P21W x 10



هيفي ديوتي

مصابيح الإشارة والإضاءة الداخلية

عدد القطع في الوحدة	التغليف	القاعدة	واط	فولت	الرقم المرجعي	ECE
200	CP	BA15s	21	24	176443000	P21W HD



عدد القطع في الوحدة	التغليف	القاعدة	واط	فولت	الرقم المرجعي	ECE
200	CP	BAU15s	21	24	176493000	PY21W HD



عدد القطع في الوحدة	التغليف	القاعدة	واط	فولت	الرقم المرجعي	ECE
200	CP	BA9s	4	24	171433000	T4W HD



عدد القطع في الوحدة	التغليف	القاعدة	واط	فولت	الرقم المرجعي	ECE
200	CP	BA15s	5	24	171863000	R5W HD



عدد القطع في الوحدة	التغليف	القاعدة	واط	فولت	الرقم المرجعي	ECE
200	CP	BA15s	10	24	173283000	R10W HD



المركبات بعجلتين مصابيح 12 فولت

إضاءة الموتوسيكلات المصابيح الأمامية



أضواء زكن أمامية



حزمة منخفضة
حزمة مرتفعة

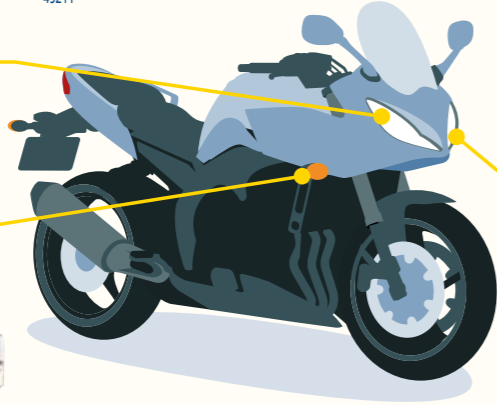

غمازات أمامية



أضواء توقف



أضواء زكن خلفية



غمازات خلفية



أضواء لوحة رقم الموتوسيكل









تقدم نارفا مصابيح موتوسيكلات لظروف القيادة المتطلبية في هذه الأيام. توفر مصابيح الموتوسيكلات التي نضع ما يحتاج إليه راكبو الدراجات النارية من رؤية وأمان.





مصابيح الإشارة

مصابيح الإشارة والإضاءة الداخلية

التغليف	عدد القطع في الوحدة	القاعدة	واط	فولت	الرقم المرجعي	ECE	
C1	100	PX43t	35/35	12	482203000	HS1	
C1	100	PK22s	55	6	483013000	H3	
C1	Pieces / PU	P43t-38	35/35	12	482223000	H4 Rallye	
CP	200	P26s	15	12	490143000	S3	
CP	200	P26s	15	6	490043000		
C1	100	P15d-25-1	35/35	12	420073000	(M5)	
C1	100	P15d-25-1	25/25	12	420053000	P15d-25-1	
C1	100	P15d-25-1	18/18	12	420013000		
C1	100	P15d-25-3	35/35	12	420173000	(M5)	
C1	100	P15d-25-3	25/25	12	420153000	P15d-25-3	
C1	100	BA20d	35/35	12	420273000	(M5)	
C1	100	BA20d	25/25	12	420253000	BA20d	



زينون

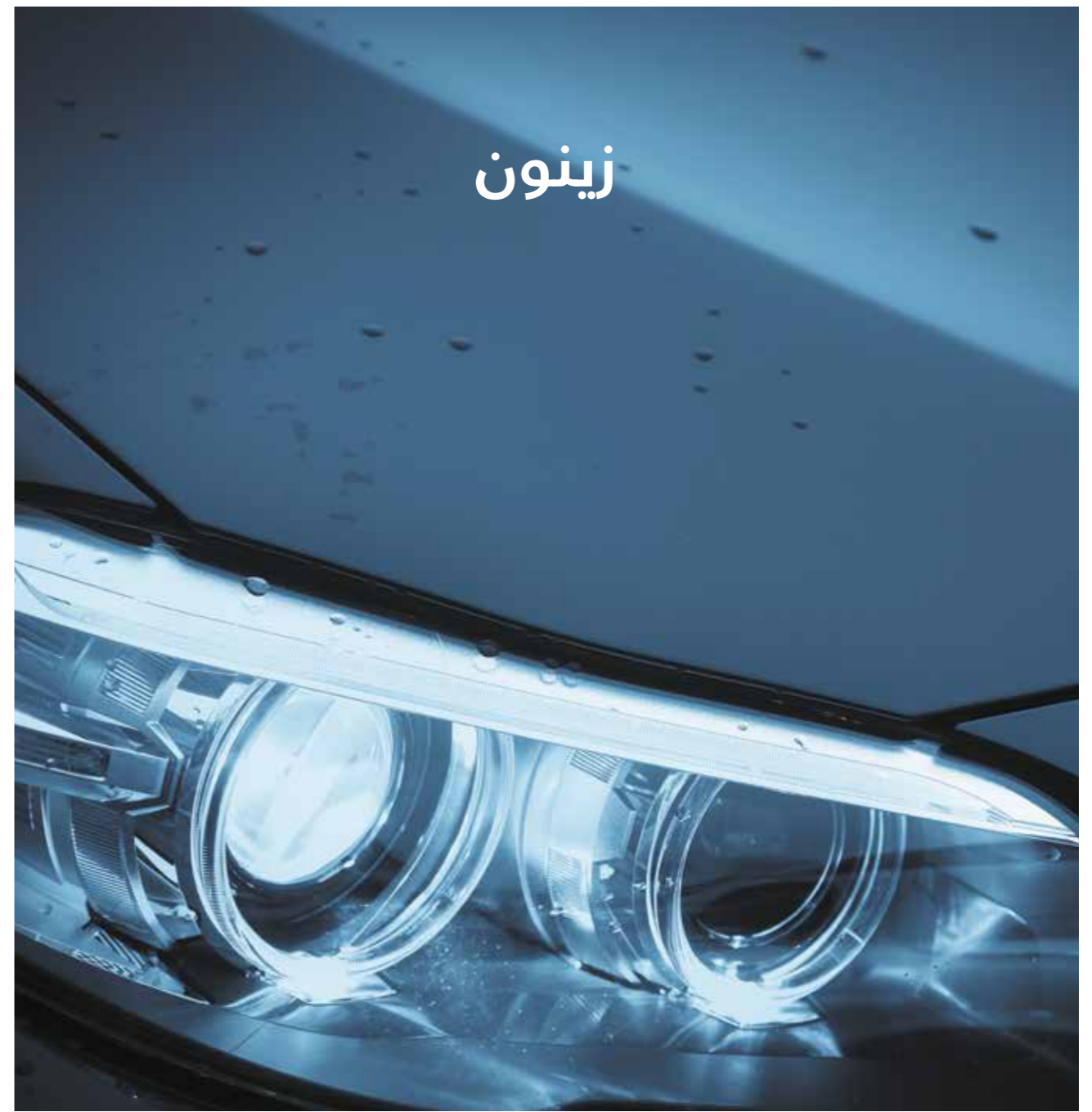

السيارات والشاحنات



- D1S
- D1R
- D2S
- D2R
- D3S
- D3R
- D4S

زينون مصابيح فولت

ما هو مصباح XENON الذي تحتاج إليه ؟

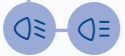

حزمة منخفضة
حزمة مرتفعة



تنتج سلسلة مصابيح نارفا زينون ضوءاً أبيضاً ساطعاً وحزمةً ضوئيةً دقيقةً وتعطي رؤيةً أوسعاً لسلامةً أضمن.

تعني تقنية NARVA xenon فترة استخدام طويلة وضوءاً ساطعاً على الطريق. يتميز حل الإضاءة هذا بزجاج كوارتز لحجب الأشعة فوق البنفسجية، لتزويدك بإمكانية رؤية جيدة وأعلى مستوى من السلامة، من خلال السماح للسائقين بالرؤية لمسافة أبعد.



فهم نظم إضاءة زينون



Xenon HID
مصابيح زينون ذات التفريغ عالي
الكثافة

الفوائد الأساسية

- / إسقاط ضوئي مشرق وقوي على الطريق
- / لون خفيف وكثافة قريبة من ضوء النهار
- / عمر زائد مديد
- / استهلاك طاقة منخفض

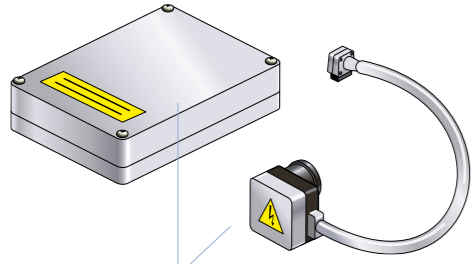

خانق إلكتروني ومُقلع جهد عال

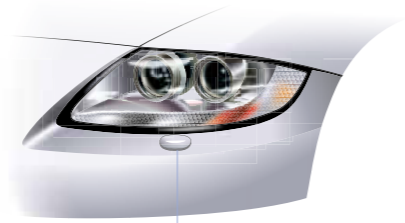

نظام ضوئي معقد مع تحكم آلي
بالمستوى ونظام شطف كهربائي

مصابيح الإشارة والإضاءة الداخلية

مصابيح الإشارة	مصابيح الإشارة والإضاءة الداخلية																												
<table border="1"> <thead> <tr> <th>التغليف</th> <th>عدد القطع في الوحدة</th> <th>القاعدة</th> <th>واط</th> <th>فولت</th> <th>الرقم المرجعي</th> <th>ECE</th> </tr> </thead> <tbody> <tr> <td>C1</td> <td>2</td> <td>PK32d-2</td> <td>35</td> <td>85</td> <td>840103000</td> <td>D1S</td> </tr> </tbody> </table>	التغليف	عدد القطع في الوحدة	القاعدة	واط	فولت	الرقم المرجعي	ECE	C1	2	PK32d-2	35	85	840103000	D1S	<table border="1"> <thead> <tr> <th>التغليف</th> <th>عدد القطع في الوحدة</th> <th>القاعدة</th> <th>واط</th> <th>فولت</th> <th>الرقم المرجعي</th> <th>ECE</th> </tr> </thead> <tbody> <tr> <td>C1</td> <td>2</td> <td>PK32d-3</td> <td>35</td> <td>85</td> <td>840113000</td> <td>D1R</td> </tr> </tbody> </table>	التغليف	عدد القطع في الوحدة	القاعدة	واط	فولت	الرقم المرجعي	ECE	C1	2	PK32d-3	35	85	840113000	D1R
التغليف	عدد القطع في الوحدة	القاعدة	واط	فولت	الرقم المرجعي	ECE																							
C1	2	PK32d-2	35	85	840103000	D1S																							
التغليف	عدد القطع في الوحدة	القاعدة	واط	فولت	الرقم المرجعي	ECE																							
C1	2	PK32d-3	35	85	840113000	D1R																							
<table border="1"> <thead> <tr> <th>التغليف</th> <th>عدد القطع في الوحدة</th> <th>القاعدة</th> <th>واط</th> <th>فولت</th> <th>الرقم المرجعي</th> <th>ECE</th> </tr> </thead> <tbody> <tr> <td>C1</td> <td>2</td> <td>P32d-2</td> <td>35</td> <td>85</td> <td>840023000</td> <td>D2S</td> </tr> </tbody> </table>	التغليف	عدد القطع في الوحدة	القاعدة	واط	فولت	الرقم المرجعي	ECE	C1	2	P32d-2	35	85	840023000	D2S	<table border="1"> <thead> <tr> <th>التغليف</th> <th>عدد القطع في الوحدة</th> <th>القاعدة</th> <th>واط</th> <th>فولت</th> <th>الرقم المرجعي</th> <th>ECE</th> </tr> </thead> <tbody> <tr> <td>C1</td> <td>2</td> <td>P32d-3</td> <td>35</td> <td>85</td> <td>840063000</td> <td>D2R</td> </tr> </tbody> </table>	التغليف	عدد القطع في الوحدة	القاعدة	واط	فولت	الرقم المرجعي	ECE	C1	2	P32d-3	35	85	840063000	D2R
التغليف	عدد القطع في الوحدة	القاعدة	واط	فولت	الرقم المرجعي	ECE																							
C1	2	P32d-2	35	85	840023000	D2S																							
التغليف	عدد القطع في الوحدة	القاعدة	واط	فولت	الرقم المرجعي	ECE																							
C1	2	P32d-3	35	85	840063000	D2R																							
<table border="1"> <thead> <tr> <th>التغليف</th> <th>عدد القطع في الوحدة</th> <th>القاعدة</th> <th>واط</th> <th>فولت</th> <th>الرقم المرجعي</th> <th>ECE</th> </tr> </thead> <tbody> <tr> <td>C1</td> <td>2</td> <td>PK32d-5</td> <td>35</td> <td>42</td> <td>840323000</td> <td>D3S</td> </tr> </tbody> </table>	التغليف	عدد القطع في الوحدة	القاعدة	واط	فولت	الرقم المرجعي	ECE	C1	2	PK32d-5	35	42	840323000	D3S	<table border="1"> <thead> <tr> <th>التغليف</th> <th>عدد القطع في الوحدة</th> <th>القاعدة</th> <th>واط</th> <th>فولت</th> <th>الرقم المرجعي</th> <th>ECE</th> </tr> </thead> <tbody> <tr> <td>C1</td> <td>2</td> <td>P32d-5</td> <td>35</td> <td>42</td> <td>840423000</td> <td>D4S</td> </tr> </tbody> </table>	التغليف	عدد القطع في الوحدة	القاعدة	واط	فولت	الرقم المرجعي	ECE	C1	2	P32d-5	35	42	840423000	D4S
التغليف	عدد القطع في الوحدة	القاعدة	واط	فولت	الرقم المرجعي	ECE																							
C1	2	PK32d-5	35	42	840323000	D3S																							
التغليف	عدد القطع في الوحدة	القاعدة	واط	فولت	الرقم المرجعي	ECE																							
C1	2	P32d-5	35	42	840423000	D4S																							

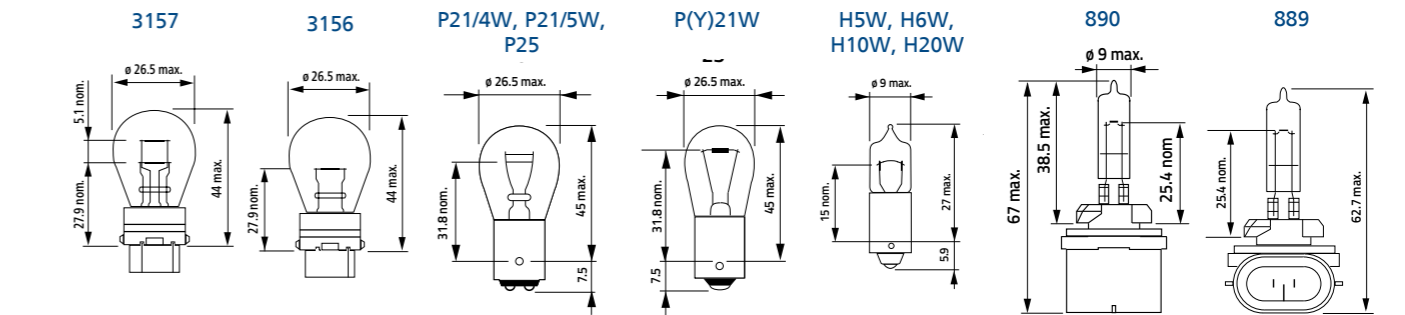
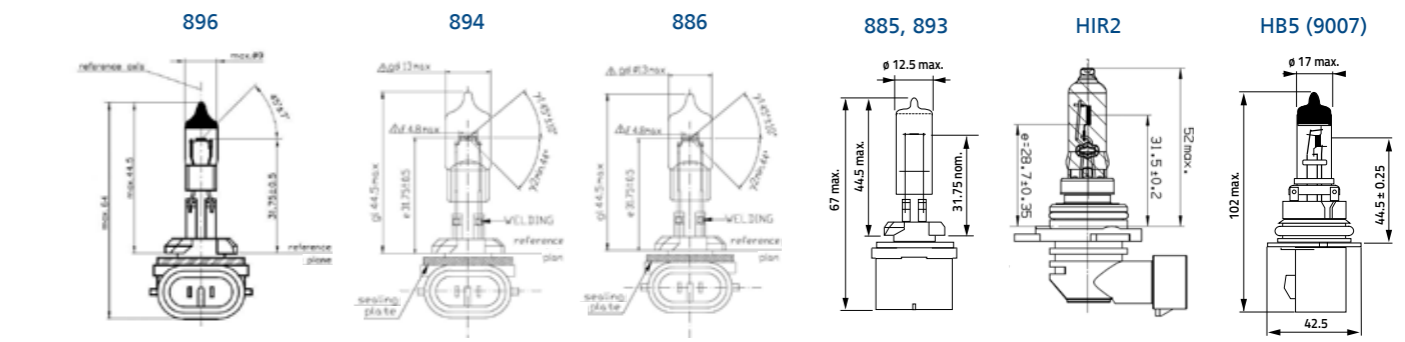
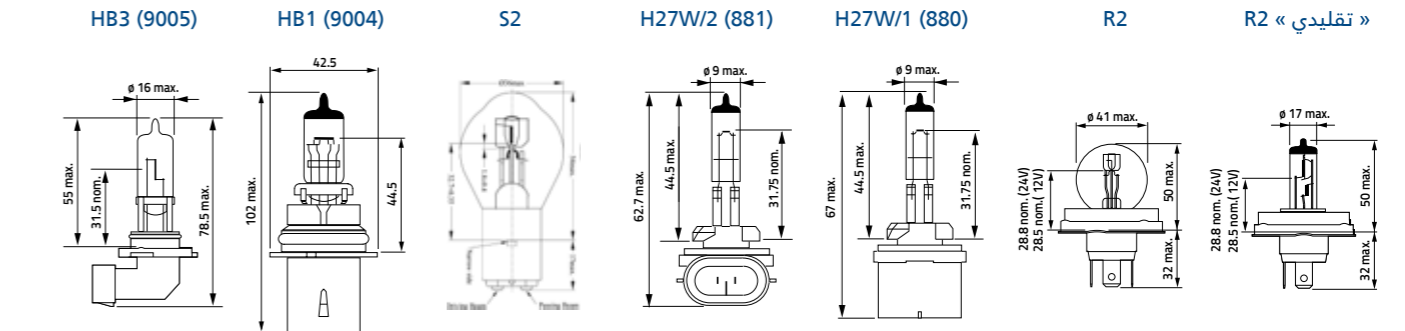
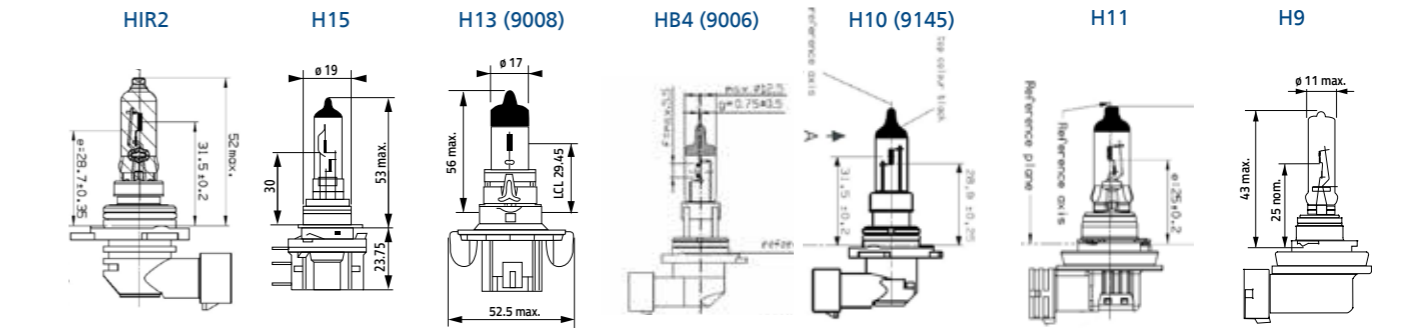
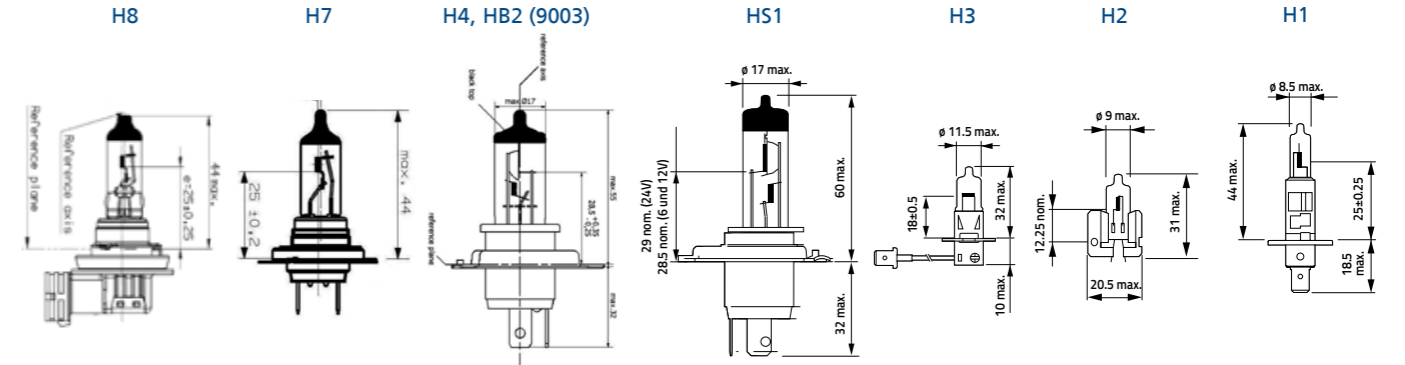
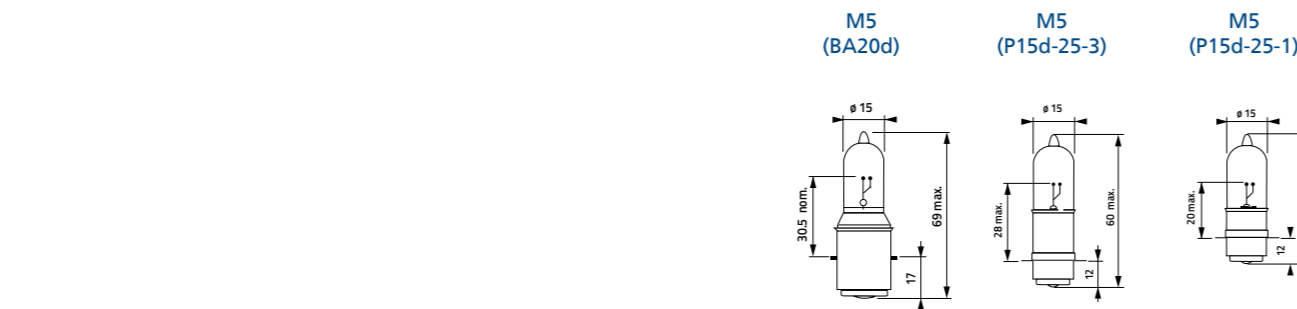
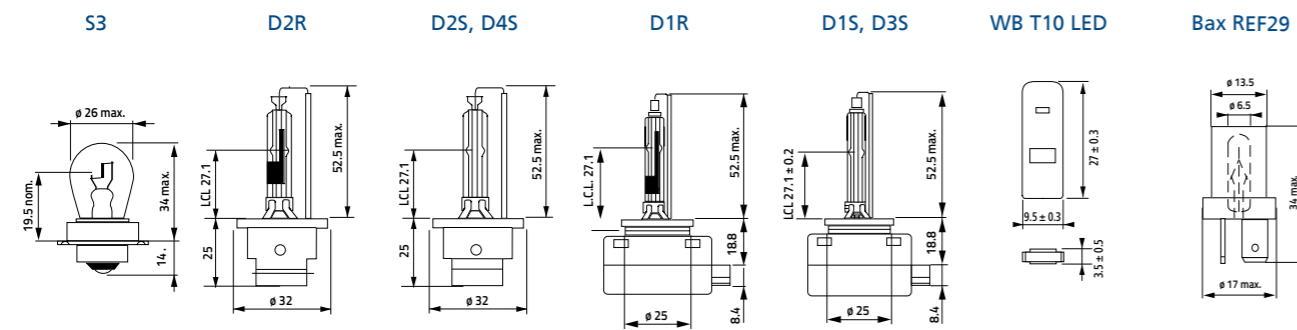
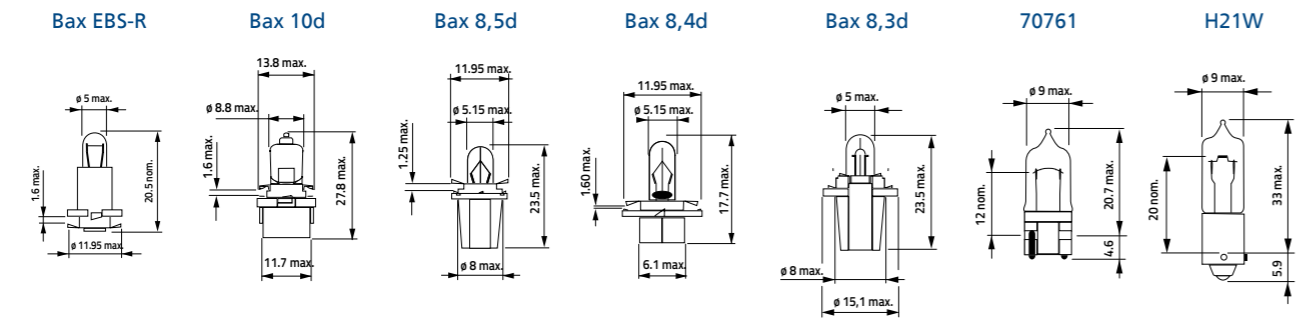
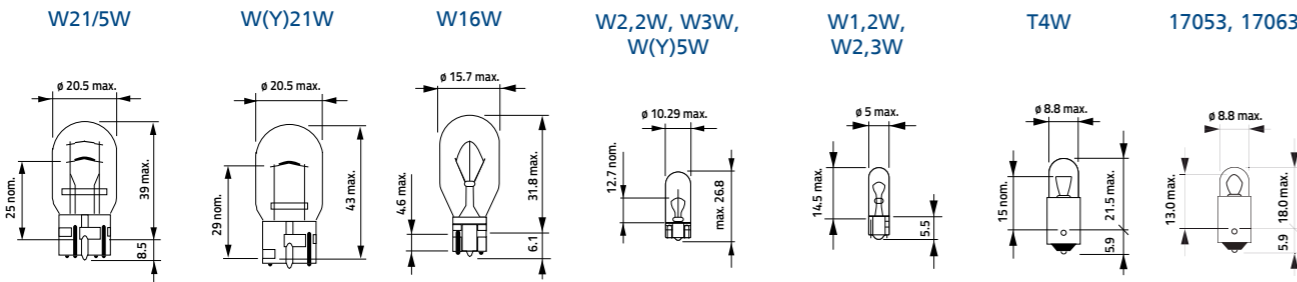
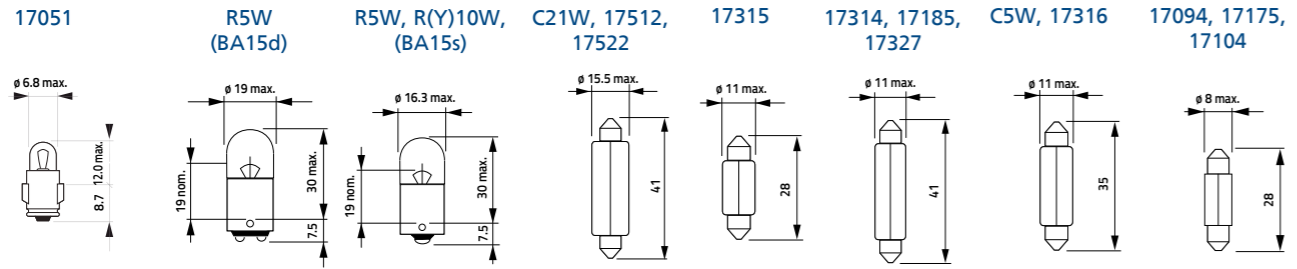

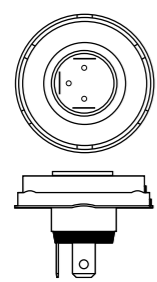

PX45t
7004-95

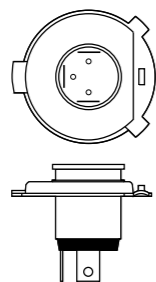

PX43t
7004-34

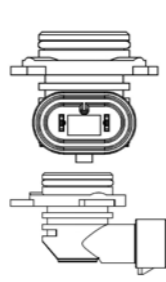

PX22d

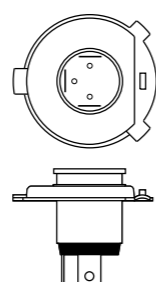

P43t
7004-39

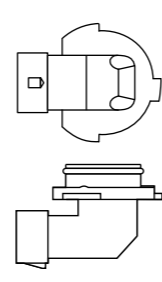

P22d
7004-32

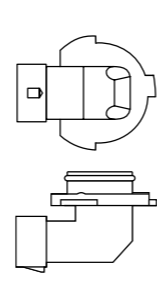

P20d
7004-31



Bax EBS-R



Bax 10d



Bax 8,5d
(Bax 10s)



Bax 8,4d



Bax 8,3d
(Bax 10s)



BAY9s
7004-9



BAX9s
7004-8



BA9s
7004-14



BA7s
7004-15

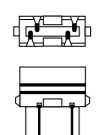

W2,5x16
7004-104-1

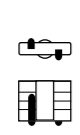

W2,1x9,5d
7004-91

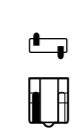

W2x4,6d
7004-94

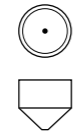

SV8,5
7004-81

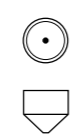

SV7
7004-80

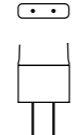

P20d
7004-31

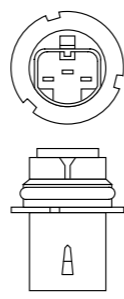

P29t (PX29t)
7004-6

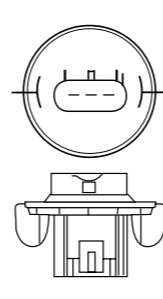

PX26,4t
7004-128-2



BA20s
7004-12



BAZ15d
7004-11C



BAY15d
7004-11 B



BA15d
7004-11A



BAU15s
7004-19



BA15s
7004-11A



PX13,5s
7004-35



EY10 (E10)
7004-7



Bax REF29

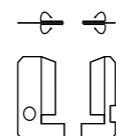

X511
7004-99

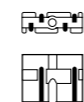

W3x16q
7004-106-1

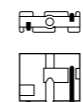

W3x16d
7004-105-1



P15d-25-3



P15d-25-1

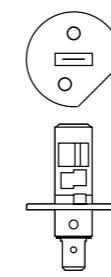

P14,5s
7004-46

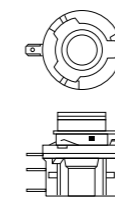

PGJ23t-1

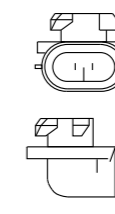

PGJ13
7004-107

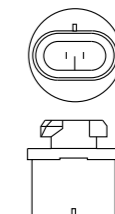

PG13
7004-107

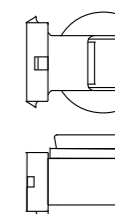

PGJ19
7004-110



BA20d
7004-12

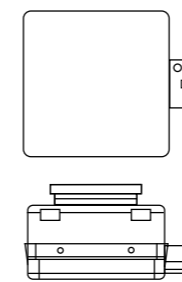

PK32d
7004-111

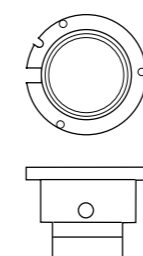

P32d
7004-111

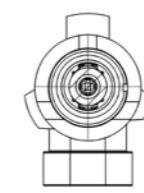

PX22d
HIR2

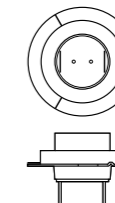

PX26d
7004-5

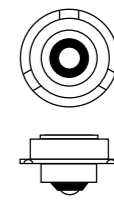

P26s
7004-36

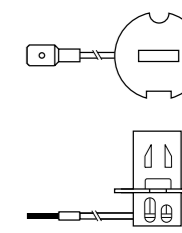

PK22s
7004-47



أطقم تبديل



حوصلات



رزمة تجارية



x2
Special double pack for LED
3000



B1/B2
حوصلة واحدة / حوصلتان
4000



S2/SM
رزمة مضاعفة
2100



C1/CP
رزمة تجارية
3000



مختصرات أسماء سلاسل المنتجات

هيفي ديوتي يقاوم كل الاهتزازات	HD
لونج لايف عمر مضاعف	LL
رالي* سطوع فائق	RA
رنج باور 50+ رؤية أفضل حتى 50%	RP50+
رنج باور 150 رؤية أكثر حتى 150%	RP150
رنج باور بلو+ رؤية أفضل حتى 50% ، أبيض أنيق	RPB+
رنج باور وايت* زينون أبيض 4500 كلفن	RPW
**Range Performance LED ضوء أبيض هش يصل إلى 6500 كلفن	RPE

*هام: المنتجات التي لا تحمل شعار شهادة ECE ليست معتمدة ولا يمكن بيعها بأوروبا.

يقع على مسؤوليتك وحدك استخدام المصابيح المحذنة إلى تقنية LED بطريقة تتوافق مع متطلبات القوانين المحلية لا تتحمل LUMILEDS أي مسؤولية و/أو مسؤولية قانونية



التغليف

مختصرات التغليف ورموز أنواعه المختلفة



رمز نوع التغليف

رمز الطلب



يوفر التصميم الجذاب الجديد للتوضيب رؤية واضحة
للمنتج الذي في داخله وتحمي بنيته القوية هذا
المنتج أثناء الشحن والتخزين.

- / اقتصادي
- / قليل المخلفات
- / واضح البيان
- / قوي البنية

توضيب نارفا الخاص

يتم استخدام العلب للحمز الخاصة من لمبتين
وحزم القطع البديلة. تجد معلومات المنتج
معروضة بسهولة ووضوح على ظهر العلب
لمساعدة المستهلكين على اتخاذ قرار مستنير.

NARVA

DAS LICHT

Lumileds Germany GmbH

Philipsstraße 8
52068 Aachen
المانيا

الهاتف: +49 (0)3741 746 8181
إيميل: info@narva-light.com
www.narva-light.com